

Mașină multifuncțională cu percuție pe acumulator RURIS RMX1390



1. INTRODUCERE	2
2. INSTRUCȚIUNI DE SIGURANȚĂ	2
3. DATE TEHNICE	5
4. PREZENTARE GENERALĂ A UTILAJULUI	5
5. INSTRUCȚIUNI DE UTILIZARE	5
6. ÎNTREȚINEREA	6

1. INTRODUCERE

Stimate client!

Îți mulțumim pentru decizia de a cumpăra un produs RURIS și pentru încrederea acordată companiei noastre! RURIS este pe piață din anul 1993 și în tot acest timp a devenit un brand puternic, care și-a construit reputația prin respectarea promisiunilor, dar și prin investițiile continue menite să vină în ajutorul clienților cu soluții fiabile, eficiente și de calitate.

Suntem convinși că veți aprecia produsul nostru și vă veți bucura de performanțele sale timp îndelungat. RURIS nu oferă clienților săi doar utilaje, ci soluții complete. Un element important în relația cu clientul este consilierea atât înainte de vânzare, cât și post vânzare, clienții RURIS având la dispoziție o întregă rețea de magazine și puncte service partenere.

Pentru a vă bucura de produsul cumpărat, vă rugăm să parcurgeți cu atenție manualul de utilizare. Prin respectarea instrucțiunilor, o să aveți garanția unei utilizări îndelungate.

Compania RURIS lucrează continuu pentru dezvoltarea produselor sale și de aceea își rezervă dreptul de a modifica printre altele forma, înfățișarea și performanțele acestora, fără a avea obligația de a comunica acest lucru în prealabil.

Vă mulțumim încă o dată că ați ales produsele RURIS!



Informații și suport clienți:

Telefon: 0351.820.105

e-mail: info@ruris.ro

2. INSTRUCȚIUNI DE SIGURANȚĂ

2.1. ATENȚIONĂRI PE UTILAJ

	<p>Avertizare! Pericol!</p>		<p>Operatorul trebuie să poarte Echipament Personal de Protecție (PPE). Dacă mașina este în uz, trebuie să purtați ochelari de protecție împotriva obiectelor proiectate în aer, trebuie purtate elemente de protecție a auzului cum ar fi casca izolată acustic.</p>
	<p>Citiți manualul de instrucțiuni înainte de utilizare.</p>		

2.2. AVERTIZĂRI

Zona de lucru

Mentțineți zona de lucru curată și bine iluminată. Zonele întunecate și murdare pot crește riscul de accidentare.

Nu folosiți mașina în prezența gazelor sau lichidelor inflamabile, aceasta creează scântei care le pot aprinde. Stați departe de copii și trecători în timp ce operați mașina multifuncțională. Distragerea atenției poate cauza scăderea de sub control a uneltei.

Siguranța personală

Nu utilizați unealta dacă sunteți obosit sau sub influența drogurilor, alcoolului sau medicamentelor. Un moment de neatenție în timp ce folosiți mașina poate duce la vătămări grave.

Utilizați echipamente de protecție. Purtați întotdeauna protecție pentru ochi.

Echipamentele de siguranță cum ar fi masca pentru protecția împotriva prafului, încălțăminte de siguranță anti-derapare, casca sau protecție pentru auz, utilizate condițiile corespunzătoare, vor reduce riscul de vătămare corporală.

Nu adoptați poziții neobișnuite ale corpului când folosiți mașina. Păstrați-va echilibrul și stabilitatea picioarelor în timpul lucrului. Acest lucru permite un bun control al mașinii electrice în situații neașteptate. Îmbrăcați-va în mod adecvat. Nu purtați îmbrăcăminte largă sau bijuterii. Țineți-va parul, hainele și mănușile departe de piesele aflate în mișcare. Îmbrăcăminte largă, bijuteriile sau parul lung pot fi prinse în piesele aflate în mișcare.

Operarea mașinii multifuncționale.

Utilizați unealta adecvată. Nu utilizați unelte de putere prea mică sau aparate auxiliare pentru lucrări grele. Este interzisă utilizarea uneltelor pentru scopuri și lucrări care nu fac obiectul destinației lor. Nu utilizați unealta în cazul în care comutatorul ON/OFF este defect (unealta nu o pornește sau nu se oprește de la comutator). Orice mașină electrică care nu poate fi controlată cu ajutorul comutatorului este periculoasă și trebuie reparată. Deconectați bateria înainte de a face orice reglare, de a schimba accesoriile sau înainte de a o depozita. Astfel de măsuri de siguranță reduc riscul de pomire accidentală.

Depozitați mașinile electrice care nu se afla în funcțiune departe de copii și nu lăsați persoanele nefamiliarizate cu aceste instrucțiuni să opereze mașina electrică. Acestea sunt periculoase în mâinile utilizatorilor neinstruiți. Efectuați operații de întreținere la mașinile electrice. Verificați să nu existe o aliniere eronată sau piese în mișcare care intra în contact, defecțiuni ale pieselor și orice altă condiție care poate afecta funcționarea mașinii. Dacă este defectă, contactați un service autorizat RURIS. Multe accidente sunt cauzate de mașini electrice întreținute necorespunzător.

Mențineți curate și ascuțite dispozitivele de tăiere.

Utilizați mașina electrică și accesoriile în conformitate cu aceste instrucțiuni și în maniera concepută pentru tipul specific al mașinii electrice.

Instrucțiuni de siguranță.

Când utilizați mașina, respectați întotdeauna instrucțiunile de siguranță anexate.

Purtați căști de protecție în timp ce folosiți unealta (expunerea la zgomot poate cauza pierderea auzului).

Înainte de a pune unealta jos, opriți-o și asigurați-va ca toate piesele aflate în mișcare s-au oprit în totalitate. În caz de defecțiuni electrice sau mecanice, opriți unealta.

Utilizați doar accesorii originale. Utilizați accesorii numai cu o viteză admisibilă care corespund cel puțin cu cea mai mare viteză în gol a mașina.

Aceasta unealta nu trebuie utilizată de către minori.

Aveți grijă să nu găuriți sau să înșurubați în zone unde se poate intra în contact cu fire electrice; întotdeauna utilizați mânerul auxiliar.

În cazul în care accesoriul se înțepenește în mod neașteptat (cauzând o reacție brusca, periculoasă), opriți unealta imediat. Aveți grijă la forțele care apar ca rezultat al înțepenirii (în special când găuriți metal), utilizați întotdeauna mânerul auxiliar și mențineți o postura sigură.

Utilizați doar accesoriile care corespund fanțelor corecte pentru mandrina mașinii.

Țineți cont de faptul că bitul (accesoriul) va fi fierbinte, lăsați-l să se răcească înainte de a-l schimba, deoarece poate cauza arsuri. Asigurați-vă întotdeauna că dalta sau accesoriul folosit sunt așezate ferm în mandrina înainte de a începe lucrul.

Instrucțiuni siguranță acumulator/încărcător.

Atunci când încărcați bateria, încărcătorul și bateria trebuie lăsate pe toată perioada încărcării într-o încăpere în care nu există produse care ar putea fi combustibili, astfel, în cazul unui scurtcircuit sau a unei defecțiuni a încărcătorului sau bateriei, acestea sunt protejate și nu pot pune în pericol pe nimeni.

Pentru siguranța, încăperea trebuie să fie construită din materiale care nu pot lua foc, cum ar fi pereți și pardosea de beton.

Este interzisă depozitarea bateriei în locuri care nu sunt special amenajate. Depozitarea trebuie să fie fără a exista pericolul ca obiectele depozitate să cada și să pună în scurtcircuit bateria.

Este interzisă depozitarea suprapusa sau în apropiere a altor baterii sau obiecte care ar putea intra în contact cu bateria și să o deterioreze sau chiar să o pună în scurtcircuit.

Este interzisă depozitarea obiectelor metalice sau orice alt obiect care au conductibilitate electrică în apropierea bateriei sau la o distanță mai mică de 50cm.

Este interzisă încărcarea bateriei fără a fi supravegheată pe toată perioada încărcării de către utilizator.

Este interzisă depozitarea echipamentului cu o baterie uzată sau deteriorată. În cazul în care observați deteriorări ale carcasa bateriei, bateria trebuie izolată într-o zonă care nu poate pune în pericol încăperea sau bateria și trebuie predată imediat vânzătorului de unde a fost achiziționată.

Pornirea și utilizarea se fac numai după respectarea condițiilor de siguranță precizate în manualul de utilizare.



În timpul depozitării starea optimă de încărcare a bateriei este de 50-80%.

Este important să citiți și să înțelegeți acest manual. Informațiile pe care le conține se referă la SIGURANȚA DVS. și la PREVENIREA PROBLEMEI LOR.

ATENȚIE

Acest produs vă poate expune la substanțe chimice, inclusiv stirenul și bisfenol-A,

Acest manual conține instrucțiuni importante pentru utilizarea acestui produs. Pentru siguranța dumneavoastră și a celorlalți, asigurați-vă că citiți cu atenție acest manual înainte de a utiliza bateria/încărcătorul. Nerespectarea corectă a tuturor instrucțiunilor și măsurilor de precauție poate duce la rănirea gravă a dvs. și a altora.

Pentru utilizarea, întreținerea și depozitarea corespunzătoare a acestei baterii, este important să citiți și să înțelegeți următoarele instrucțiuni:

- NU probați încărcătorul cu materiale conductoare.
- Dacă carcasa bateriei este crăpată sau deteriorată, nu o introduceți în încărcător. Înlocuiți-o cu o baterie nouă.
- NU încărcăți bateriile cu niciun alt tip de încărcător.
- NU vărsați lichide pe baterie sau încărcător.
- NU încercați să utilizați încărcătorul în alt scop decât cel prezentat în acest manual.
- NU încercați să scurtcircuitați niciun terminal al bateriei.
- NU încărcăți bateria în condiții de ploaie sau umezeală. Nu scufundați unealta, bateria sau încărcătorul în apă sau alt lichid.

AVERTIZARE:

- NU lăsați bateria sau încărcătorul să se supraîncălzească. Dacă sunt calde, lăsați-le să se răcească.
- Reîncărcați doar la temperatura camerei.
- NU acoperiți fanțele de ventilație ale încărcătorului. Nu așezați încărcătorul pe o suprafață moale, de exemplu pătură, pernă. Păstrați fanțele de ventilație ale încărcătorului libere.
- NU introduceți obiecte sau materiale metalice mici, cum ar fi șpan oțel, folie de aluminiu sau alte particule străine în orificiile de ventilație ale încărcătorului.
- Deconectați încărcătorul de la sursa de alimentare și detașați bateria de la acesta înainte de a le curăța. Nu le introduceți în apă sau alte lichide.
- NU așezați bateria la soare sau într-un mediu cald. A se păstra la temperatura camerei.
- Depozitați încărcătorul și bateria în spații răcoase și uscate.
- Celulele bateriei pot dezvolta o mică pierdere de lichid în condiții extreme de utilizare sau de temperatură. Dacă sigiliul exterior este rupt și lichidul ajunge pe piele:
- Folosiți apă și săpun pentru a vă spăla imediat. Neutralizați cu suc de lămâie, oțet sau alt acid ușor.
- Dacă scurgerile intră în ochi, urmați instrucțiunile de mai sus și solicitați asistență medicală.
- Nu utilizați o cârpă umedă sau detergent pentru a curăța bateria sau încărcătorul.
- Scoateți întotdeauna bateria înainte de a o curăța, inspecta sau efectua orice întreținere a uneltei.
- NU dezasaamblați bateria.
- Păstrați bateria departe de copii.
- NU expuneți bateria la apă.
- Bateria trebuie depozitată într-un loc răcoros și uscat.
- Nu depozitați bateria într-un loc cu temperatură înaltă, lângă surse de foc sau încălzitoare.
- NU inversați borna pozitivă cu borna negativă a bateriei.
- NU conectați borna pozitivă și borna negativă ale bateriei între ele folosind obiecte metalice.
- NU loviți și nu călcați bateria.
- NU perforați bateria cu cuie sau alte obiecte ascuțite.
- Întrerupeți imediat utilizarea bateriei dacă, în timpul folosirii, emite un miros neobișnuit, se simte fierbinte, își schimbă culoarea, își schimbă forma sau pare anormal în orice alt mod.

Uneltele pe baterii nu trebuie să fie conectate la o priză electrică; deci mereu sunt în stare de funcționare. Fiți

conștienți de potențialele pericole atunci când nu vă folosiți unealta cu baterie sau la schimbarea accesoriilor.

Respectarea acestei reguli va reduce riscul de electrocutare, incendiu sau vătămare corporală gravă.

Scoateți sau deconectați bateria înainte de a întreține sau curăța utilajul.

Folosiți numai baterii RURIS.

Nu aruncați bateriile în foc, celulele pot exploda. Consultați regulile locale pentru posibilele instrucțiuni speciale de eliminare.

Nu deschideți și nu deteriorați bateriile. Electroliul eliberat este coroziv și poate irita ochii sau pielea. Poate fi toxic dacă este înghițit.

Nu așezați uneltele cu baterii sau bateriile acestora lângă foc sau căldură. Acest lucru va reduce riscul explozie.

Nu zdrobiți, scăpați și nu deteriorați acumulatorul. Nu folosiți o baterie sau un încărcător care a căzut sau a primit o lovitură puternică.

3. DATE TEHNICE

Acumulator	20 V 2 Ah (nu este inclus in pachet)
Motor	Electric, fara perii
Cuplu maxim	130Nm
Numar viteze	2
Turatie Viteza 1	0-300 rpm
Turatie Viteza 2	0-1200 rpm
Diametru deschidere mandrina	0-16mm
Diametru Maxim gaurire	Metal: 13 mm Lemn: 150 mm
Lumina de lucru cu LED	DA
Accesorii incluse	- 1x Mandrina - 1x adaptor - 1x burghiu pamant 8x30mm - 5x burghiu metal: 4x73 mm (2 buc); 5x85mm; 6x91mm; 8x115mm 4x burghiu pentru lemn: 4x73mm; 5x85mm; 6x91mm; 8x112mm
Greutate netă	- 2.3 KG
Acumulator	20 V 2 Ah (nu este inclus in pachet)

4. PREZENTARE GENERALĂ A UTILAJULUI

- (1) Baterie
- (2) Buton de eliberare a bateriei
- (3) Comutator pornit/oprit
- (4) Mandrina cu cheie
- (5) Comutator selector de viteze
- (6) Mâner auxiliar
- (7) Mâner
- (8) Comutator sens de rotație



Bateriile RURIS beneficiază de funcția "α UP- Inovation RURIS" . Aceasta funcție ajuta bateria atunci când ajunge in pragul critic de descărcare. Ruris a venit cu o inovație in sistemul celulelor din interiorul bateriei, prin care bateria se poate reîncărca după o perioada lunga de timp in care a stat descărcată.

Astfel, utilizatorii RURIS se pot bucura de fiabilitatea si inovatia RURIS.

Dupa depozitare, se recomanda incarcarea la un interval de 6 luni- 1 an

5.INSTRUCȚIUNI DE UTILIZARE

Înainte de a utiliza mașina multifuncțională, asigurați-va ca acumulatorul este încărcat.

1.Conectați încărcătorul la priza de uz casnic, asigurați-vă că sursa de alimentare la priza este de 220V.

2. Conectați acumulatorul la încărcător prin alinierea nervurilor ridicate de pe acumulator cu canelurile din încărcător, apoi glisați acumulatorul pe încărcător.
3. Asigurați-vă ca acumulatorul este conectat corespunzător la încărcător.
4. După ce încărcarea este completă, LED-ul verde va rămâne aprins.
5. Pentru a scoate acumulatorul din încărcător, glisați înapoi acumulatorul.

Instalarea acumulatorului.

- 1) Înainte de a introduce sau scoate bateria, trebuie să eliberați comutatorul și să vă asigurați că mașina se oprește
- 2) Pentru a introduce acumulatorul, asigurați-vă ca nervurile sunt aliniate pe caneluri în ambele părți, apoi introduceți acumulatorul în slot. Vă rugăm să asigurați că este complet introdus până când emite un sunet „de blocare”. Dacă nu este blocată, bateria poate cădea accidental.
- 3) Pentru a scoate acumulatorul, trebuie apăsat butonul de eliberare, apoi să scoată bateria în direcția indicată de săgeată.

Buton de eliberare acumulator

Acumulator

Comutatorul direcției de rotație.

Întotdeauna verificați direcția de rotire înainte de operare. Utilizați comutatorul de inversare numai după ce instrumentul se oprește complet. Împingeți comutatorul de sens din dreapta spre stânga sau invers în funcție de sensul de rotație dorit. Modificarea direcției de rotație înainte de oprirea sculei poate deteriora unealta. Când nu utilizați mașina, setați întotdeauna maneta comutatorului de inversare în poziția neutră. Înainte de utilizare verificați sensul de rotație setat.

Instalarea accesoriilor.

1. Mandrina 2. Cheie

Când instalați burghiul, introduceți-l în mandrina și împingeți-l cât mai departe posibil. Strângeți mandrina cu mâna. Puneți pe rând cheia mandrina în cele trei găuri și strângeți-o în sensul acelor de ceasornic. Asigurați-vă că strângeți uniform cele trei orificii până când burghiul este fixat.

Când scoateți burghiul, introduceți cheia într-o gaură, rotiți în sens invers acelor de ceasornic și apoi slăbiți mandrina cu mâna.

După prinderea adaptorului (1), mandrina poate folosi diferite accesorii (2) pentru a efectua lucrările corespunzătoare.

Instalarea mânerului auxiliar și extensia.

Instalați mânerul auxiliar și rotiți-l în sensul acelor de ceasornic. Dispozitivul este echipat cu 3 poziții de instalare a mânerului auxiliar.

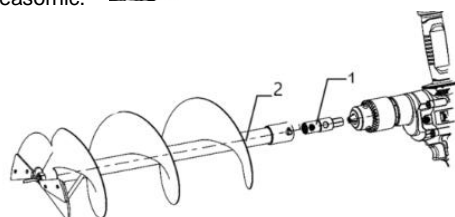
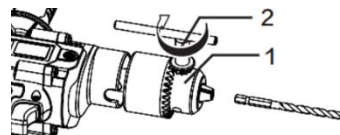
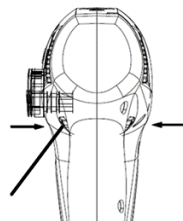
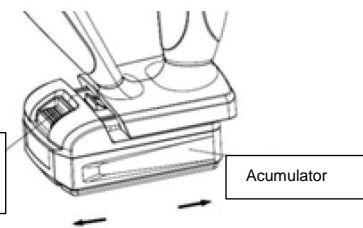

6. ÎNTREȚINEREA

Întreținerea sculelor

Păstrați întotdeauna dispozitivele de protecție, ventilațiile și carcasa motorului curate, fără urme de praf și murdărie. Vă recomandăm să curățați dispozitivul de fiecare dată când îl utilizați. Curățați echipamentul în mod regulat cu o cârpă umedă. Nu folosiți agenți de curățare sau soluții, deoarece acestea pot deteriora piesele din plastic ale echipamentului. Asigurați-vă ca nu intra apă în dispozitiv.



Curățați fanțele de ventilație în mod regulat. Mașina nu necesită întreținere specială. Nu folosiți niciodată apa sau detergenți chimici pentru a curăța scule electrice. Ștergeți cu o cârpă. Păstrați întotdeauna unealta într-un loc uscat.



Nu aruncați echipamentele electrice, electronice industriale și părțile componente la gunoii menajer! Informații privind DEEE. Având în vedere prevederile OUG 195/2005 - referitoare la protecția mediului și O.U.G. 5/2015. Consumatorii vor avea în vedere următoarele indicații pentru predarea deșeurilor electrice, precizate mai jos:

- Consumatorii au obligația de a nu elimina deșeurile de echipamente electrice și electronice (DEEE) ca deșuri municipale nesortate și de a colecta separat aceste DEEE.

- Colectarea acestor deșeuri numite (DEEE) se va efectua prin Serviciul Public de Colectare de pe raza fiecărui județ și prin centre de colectare organizate de operatorii economici autorizați pentru colectarea DEEE. Informații furnizate de către Administrația Fondului de Mediu www.afm.ro sau jurnalul Uniunii Europene.
- Consumatorii pot preda DEEE în mod gratuit în punctele de colectare specificate anterior.

RURIS RMX1390 Cordless Multifunctions Drill



1. INTRODUCTION	2
2. SAFETY INSTRUCTIONS	2
3. TECHNICAL DATA	4
4. OVERVIEW OF THE MACHINE	5
5. INSTRUCTIONS FOR USE	5
6. MAINTENANCE	6

1. INTRODUCTION

Dear Client!

Thank you for your decision to purchase a RURIS product and for your trust in our company! RURIS has been on the market since 1993 and during all this time it has become a strong brand, which has built its reputation by keeping promises, but also by continuous investments aimed at helping customers with reliable, efficient and quality solutions.

We are confident that you will appreciate our product and enjoy its performance for a long time. RURIS does not offer its customers only machines, but complete solutions. An important element in the relationship with the customer is advice both before and after the sale, as RURIS customers have at their disposal a whole network of partner stores and service points.

To enjoy the purchased product, please read the user manual carefully. By following the instructions, you will be guaranteed a long use.

The RURIS company is continuously working on the development of its products and therefore reserves the right to modify, among other things, their form, appearance and performance, without having the obligation to communicate this in advance.

Thank you once again for choosing RURIS products!



Customer information and support:

Phone: 0351.820.105

e-mail: info@ruris.ro

2. SAFETY INSTRUCTIONS

2.1. WARNINGS ON THE MACHINE

	<p>Warning! Danger!</p>		<p>The operator must wear Personal Protective Equipment (PPE). If the machine is in use, you must wear protective glasses against objects projected in the air, you must wear hearing protection such as an acoustically insulated helmet.</p>
	<p>Read the instruction manual before use.</p>		

2.2. WARNINGS

Work area

Keep the work area clean and well lit. Dark and dirty areas can increase the risk of injury.

Do not use the machine in the presence of flammable gases or liquids, this creates sparks that can ignite them.

Stay away from children and bystanders while operating the multifunction machine. Distraction can cause the tool to go out of control.

Personal safety

Do not use the tool if you are tired or under the influence of drugs, alcohol or medication. A moment of inattention while using the car can lead to serious injuries.

Use protective equipment. Always wear eye protection.

Safety equipment such as dust mask, non-slip safety shoes, helmet or hearing protection, used in the appropriate conditions, will reduce the risk of personal injury.

Do not adopt unusual body positions when using the machine. Keep your balance and stability of your legs while working. This allows good control of the electric car in unexpected situations.

Dress appropriately. Do not wear loose clothing or jewelry. Keep your hair, clothes and gloves away from moving parts. Loose clothing, jewelry or long hair can get caught in moving parts.

Operation of the multifunction machine.

Use the appropriate tool. Do not use tools with too little power or auxiliary devices for heavy work. It is forbidden to use tools for purposes and works that are not the object of their destination. Do not use the tool if the ON/OFF switch is defective (the tool does not turn on or off from the switch). Any electric machine that cannot be controlled with the switch is dangerous and must be repaired.

Disconnect the battery before making any adjustments, changing accessories or storing it. Such safety measures reduce the risk of accidental start-up.

Store non-operating electric machines away from children and do not allow persons unfamiliar with these instructions to operate the electric machine. They are dangerous in the hands of untrained users.

Perform maintenance on electrical machines. Check that there is no misalignment or moving parts that come into contact, part failures and any other condition that may affect the operation of the machine. If it is defective, contact an authorized RURIS service. Many accidents are caused by improperly maintained electric cars.

Keep cutting tools clean and sharp.

Use the electric machine and accessories in accordance with these instructions and in the manner designed for the specific type of electric machine.

Safety instructions.

When using the machine, always follow the attached safety instructions.

Wear ear protection while using the tool (exposure to noise can cause hearing loss).

Before putting the tool down, stop it and make sure all moving parts have come to a complete stop.

In case of electrical or mechanical faults, stop the tool.

Use only original accessories. Use accessories only with an admissible speed that corresponds at least to the highest idle speed of the machine.

This tool should not be used by minors.

Be careful not to drill or screw in areas where it may come into contact with electrical wires; always use the auxiliary handle.

If the accessory stiffens unexpectedly (causing a sudden, dangerous reaction), stop the tool immediately. Be aware of the forces that occur as a result of stiffness (especially when drilling metal), always use the auxiliary handle and maintain a safe posture.

Only use accessories that match the correct slots for the machine chuck.

Note that the bit(accessory) will be hot, allow it to cool before changing it as it may cause burns. Always ensure that the chisel or attachment being used is firmly seated in the chuck before starting work.

Battery/charger safety instructions.

When charging the battery, the charger and the battery must be left throughout the charging period in a room where there are no products that could be combustible, so in the event of a short circuit or a malfunction of the charger or battery, they are protected and cannot endanger no one. For safety, the room must be constructed of non-combustible materials, such as concrete walls and floors.

It is forbidden to store the battery in places that are not specially arranged. The storage must be without the danger of the stored objects falling and short-circuiting the battery.

It is forbidden to store on top of or near other batteries or objects that could come into contact with the battery and damage it or even put it in a short circuit.

It is forbidden to store metallic objects or any other object that has electrical conductivity near the battery or at a distance of less than 50 cm.

It is forbidden to charge the battery without being supervised during the entire charging period by the user.

It is forbidden to store the equipment with a used or damaged battery. If you notice damage to the battery case, the battery must be isolated in an area that cannot endanger the room or the battery and must be returned immediately to the seller where it was purchased.

Start-up and use are done only after observing the safety conditions specified in the user manual.

During storage, the optimal state of charge of the battery is 50-80%.

It is important that you read and understand this manual. The information it contains is for YOUR SAFETY. and to PROBLEM PREVENTION.

CAREFUL

This product may expose you to chemicals including styrene and bisphenol-A,



This manual contains important instructions for using this product. For your safety and that of others, be sure to read this manual carefully before using the battery/charger. Failure to properly follow all instructions and precautions can result in serious injury to yourself and others.

For the proper use, maintenance and storage of this battery, it is important that you read and understand the following instructions:

- DO NOT test the charger with conductive materials.
- If the battery case is cracked or damaged, do not insert it into the charger. Replace it with a new battery.
- DO NOT charge batteries with any other type of charger.
- DO NOT spill liquids on the battery or charger.
- DO NOT attempt to use the charger for any purpose other than that described in this manual.
- DO NOT attempt to short any battery terminal.
- DO NOT charge the battery in rain or wet conditions. Do not immerse the tool, battery or charger in water or other liquid.

WARNING:

- DO NOT allow the battery or charger to overheat. If they are warm, let them cool.
- Only recharge at room temperature.
- DO NOT cover the charger's ventilation slots. Do not place the charger on a soft surface, e.g. blanket, pillow. Keep the charger's ventilation slots clear.
- DO NOT insert small metal objects or materials such as steel shavings, aluminum foil or other foreign particles into the charger's ventilation holes.
- Disconnect the charger from the power source and remove the battery from it before cleaning them. Do not put them in water or other liquids.
- DO NOT place the battery in the sun or in a hot environment. Store at room temperature.
- Store the charger and battery in a cool, dry place.
- Battery cells may develop a small loss of fluid under extreme conditions of use or temperature. If the outer seal is broken and the liquid gets on the skin:
 - Use soap and water to wash off immediately. Neutralize with lemon juice, vinegar or other mild acid.
 - If leakage gets into the eyes, follow the instructions above and seek medical attention.
- Do not use a wet cloth or detergent to clean the battery or charger.
- Always remove the battery before cleaning, inspecting or performing any maintenance on the tool.
- DO NOT disassemble the battery.
- Keep the battery away from children.
- DO NOT expose the battery to water.
- The battery should be stored in a cool and dry place.
- Do not store the battery in a place with high temperature, near fire sources or heaters.
- DO NOT reverse the positive terminal with the negative terminal of the battery.
- DO NOT connect the positive terminal and negative terminal of the battery together using metal objects.
- DO NOT hit or step on the battery.
- DO NOT puncture the battery with nails or other sharp objects.
- Stop using the battery immediately if, during use, it emits an unusual smell, feels hot, changes color, changes shape, or appears abnormal in any other way.

Battery-powered tools must not be plugged into an electrical outlet; so they are always in working condition. Be aware of potential hazards when not using your cordless tool or when changing accessories. Following this rule will reduce the risk of electric shock, fire or serious personal injury.

Remove or disconnect the battery before servicing or cleaning the machine.

Use only RURIS batteries.

Do not dispose of batteries in fire, the cells may explode. Consult local regulations for possible special disposal instructions.

Do not open or damage batteries. Released electrolyte is corrosive and may irritate eyes or skin. May be toxic if swallowed.

Do not place battery tools or their batteries near fire or heat. This will reduce the risk of explosion.

Do not crush, drop or damage the battery. Do not use a battery or charger that has been dropped or hit hard.

3. TECHNICAL DATA

Battery	20 V 2 Ah (not included in the package)
Engine	Electric, brushless
Maximum torque	130 Nm

Number of gears	2
Speed Speed 1	0-300 rpm
Speed Speed 2	0-1200 rpm
Chuck opening diameter	0-16mm
Maximum drilling diameter	Metal: 13mm Wood: 150 mm
LED work light	YES
Accessories included	- 1x Chuck - 1x adapter - 1x ground drill 8x30mm - 5x metal drill: 4x73 mm (2 pcs); 5x85mm; 6x91mm; 8x115mm 4x drill bits for wood: 4x73mm; 5x85mm; 6x91mm; 8x112mm
net weight	- 2.3 KG
Battery	20 V 2 Ah (not included in the package)

4. OVERVIEW OF THE MACHINE

- (1) Battery
- (2) Battery release button
- (3) On/off switch
- (4) Keyed chuck
- (5) Gear selector switch
- (6) Auxiliary handle
- (7) Handle
- (8) Direction of rotation switch



RURIS batteries benefit from the "α UP-Innovation RURIS" function. This function helps the battery when it reaches the critical discharge threshold. Ruris came up with an innovation in the system of cells inside the battery, through which the battery can be recharged after a long period of time in which it has been discharged. Thus, RURIS users can enjoy the reliability and innovation of RURIS.

After storage, charging is recommended at an interval of 6 months - 1 year

5. INSTRUCTIONS FOR USE

Before using the multifunction machine, make sure the battery is charged.

1. Connect the charger to the household outlet, make sure the power supply to the outlet is 220V.

2. Connect the battery to the charger by aligning the raised ribs on the battery with the grooves in the charger, then slide the battery onto the charger.
3. Make sure the battery is properly connected to the charger.
4. After charging is complete, the green LED will stay on.
5. To remove the battery from the charger, slide the battery back.

Installing the battery.

- 1) Before inserting or removing the battery, you must release the switch and make sure the car stops
- 2) To insert the battery, make sure the ribs are aligned with the grooves on both sides, then insert the battery into the slot. Please make sure it is fully inserted until it makes a "locking" sound. If not locked, the battery may fall out accidentally.
- 3) To remove the battery, press the release button, then remove the battery in the direction of the arrow.

Buton de eliberare
acumulator

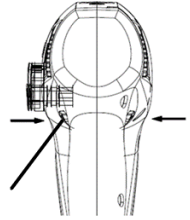
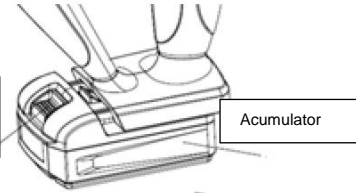

Direction of rotation switch .

Always check the direction of rotation before operation. Only use the reverse switch after the tool has come to a complete stop. Push the direction switch from right to left or vice versa depending on the desired direction of rotation. Changing the direction of rotation before the tool is stopped can damage the tool. When not using the machine, always set the reverse switch lever to the neutral position. Before use, check the set direction of rotation.

Installation of accessories.

1. Chuck 2. Key

When installing the drill, insert it into the chuck and push it as far as possible. Tighten the chuck by hand. Insert the chuck key into the three holes one by one and tighten clockwise. Be sure to evenly tighten the three holes until the drill is secured.

When you remove the drill, insert the key into a hole, turn counterclockwise, and then loosen the chuck by hand.

After attaching the adapter (1), the chuck can use different accessories (2) to perform the corresponding work.

Installation of the auxiliary handle and the extension.

Install the auxiliary handle and turn it clockwise. The device is equipped with 3 auxiliary handle installation positions.

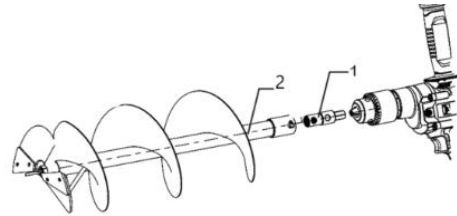
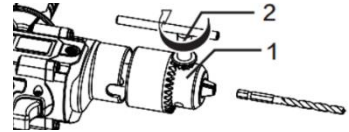

6. MAINTENANCE

Maintenance of tools

Always keep guards, vents and engine housing clean, free of dust and dirt. We recommend that you clean your device every time you use it. Clean the equipment regularly with a damp cloth. Do not use cleaning agents or solutions as they may damage the plastic parts of the equipment. Make sure that no water gets into the device.



Clean the ventilation slots regularly. The car does not require special maintenance. Never use water or chemical detergents to clean power tools. Wipe with a cloth.

Always store the tool in a dry place.



Do not dispose of electrical equipment, industrial electronics and components in household waste! Information on WEEE. Considering the provisions of GEO 195/2005 - regarding environmental protection and GEO 5/2015. Consumers will consider the following indications for handling over electrical waste, specified below:

- Consumers have the obligation not to dispose of waste electrical and electronic equipment (WEEE) as unsorted municipal waste and to collect this WEEE separately.

- The collection of these named wastes (WEEE) will be carried out through the Public Collection Service within each county and through collection centers organized by economic operators authorized for the collection of WEEE. Information provided by the Environmental Fund Administration www.afm.ro or the journal of the European Union.

- Consumers can hand in WEEE free of charge at the previously specified collection points.

RURIS RMX1390

Akkumulátoros multifunkciós fúrógép



1. BEVEZETÉS	2
2. BIZTONSÁGI UTASÍTÁSOK	2
3. MŰSZAKI ADATOK	4
4. A GÉP ÁTTEKINTÉSE	5
5. HASZNÁLATI UTASÍTÁS	5
6. KARBANTARTÁS	6

1. BEVEZETÉS

Kedves ügyfél!

Köszönjük a RURIS termék vásárlása melletti döntését és a cégünkbe vetett bizalmát! A RURIS 1993 óta van jelen a piacon, és ez idő alatt erős márkává vált, amely ígéreteinek betartásával, de folyamatos befektetésekkel építette hírnevét, hogy megbízható, hatékony és minőségi megoldásokkal segítse a vásárlókat.

Biztosak vagyunk benne, hogy értékelni fogja termékünket, és sokáig élvezni fogja teljesítményét. A RURIS nem csak gépeket, hanem komplett megoldásokat kínál ügyfeleinek. A vevővel való kapcsolat fontos eleme az értékesítés előtti és utáni tanácsadás, hiszen a RURIS ügyfelei partnerboltok és szervizpontok egész hálózatával állnak rendelkezésükre.

A vásárolt termék élvezetéhez kérjük, figyelmesen olvassa el a használati útmutatót. Az utasítások követésével garantált a hosszú használat.

A RURIS cég folyamatosan dolgozik termékei fejlesztésén, ezért fenntartja magának a jogot, hogy többek között formáját, megjelenését és teljesítményét módosítsa anélkül, hogy ezt előzetesen közölné.

Még egyszer köszönjük, hogy a RURIS termékeket választotta!



Ügyfélinformációk és támogatás:

Telefon: 0351 820 105

e-mail: info@ruris.ro

2. BIZTONSÁGI UTASÍTÁSOK

2.1. FIGYELMEZTETÉSEK A GÉPEN

	<p>Figyelem! Veszély!</p>		<p>A kezelőnek egyéni védőfelszerelést (PPE) kell viselnie. Ha a gépet használja, védőszemüveget kell viselnie a levegőbe kiszóródó tárgyak ellen, hallásvédőt, például hangszigetelt sisakot kell viselnie.</p>
	<p>Használat előtt olvassa el a használati útmutatót.</p>		

2.2. FIGYELMEZTETÉSEK

Munkaterület

A munkaterületet tartsa tisztán és jól megvilágítva. A sötét és piszkos területek növelhetik a sérülések kockázatát.

Ne használja a gépet gyúlékony gázok vagy folyadékok jelenlétében, mert ez szikrákat hoz létre, amelyek meggyulladhatnak.

A többfunkciós gép használata közben tartsa távol a gyerekeket és a szemlélődőket. A figyelemelvonás miatt a szerszám kimegy az irányítás alól.

Személyes biztonság

Ne használja a szerszámot, ha fáradt vagy kábítószert, alkoholt vagy gyógyszer hatása alatt áll. Egy pillanatnyi figyelmetlenség az autó használata közben súlyos sérülésekhez vezethet.

Használjon védőfelszerelést. Mindig viseljen szemvédőt.

biztonsági felszerelések, például porálarc, csúszásmentes biztonsági cipő, sisak vagy hallásvédő csökkentik a személyi sérülés kockázatát.

A gép használata közben ne vegyen fel szokatlan testhelyzetet. Munka közben őrizze meg egyensúlyát és lábai stabilitását. Ez lehetővé teszi az elektromos autó jó irányítását váratlan helyzetekben.

Öltözz megfelelően. Ne viseljen bő ruhát vagy ékszert. Haját, ruháját és kesztyűjét tartsa távol a mozgó alkatrészekről. A laza ruházat, ékszerek vagy hosszú haj beakadhat a mozgó alkatrészekbe.

A többfunkciós gép működése .

Használja a megfelelő eszközt. Ne használjon túl kis teljesítményű szerszámokat vagy segédeszközöket nehéz munkákhoz. Tilos eszközöket olyan célokra és munkákra használni, amelyek nem a rendeltetési céljuk tárgyát képezik. Ne használja a szerszámot, ha a BE/KI kapcsoló hibás (a szerszám nem kapcsol be vagy ki a kapcsolóról). Minden olyan elektromos gép, amely nem vezérelhető a kapcsolóval, veszélyes és meg kell javítani.

Húzza ki az akkumulátort, mielőtt bármilyen beállítást végezne, tartozékokat cserélne vagy tárolna. Az ilyen biztonsági intézkedések csökkentik a véletlen beindítás kockázatát .

A nem működő elektromos gépeket gyermekektől távol tartsa, és ne engedje, hogy olyan személyek kezeljék az elektromos gépet, akik nem ismerik ezeket az utasításokat. Képzetlen felhasználók kezében veszélyesek.

Karbantartás elvégzése elektromos gépeken. Ellenőrizze, hogy nincsenek-e elmozdulások vagy mozgó alkatrészek, amelyek érintkezésbe lépnek, nincsenek-e alkatrészhibák, és nincs-e más olyan körülmény, amely befolyásolhatja a gép működését. Ha hibás, forduljon egy hivatalos RURIS szervizhez. Sok balesetet a nem megfelelően karbantartott elektromos autók okoznak.

Tartsa tisztán és élesen a vágószerszámokat.

Az elektromos gépet és a tartozékokat ezen utasításoknak megfelelően és az adott típusú elektromos géphez tervezett módon használja.

Biztonsági utasítások.

A gép használatakor mindig tartsa be a mellékelt biztonsági utasításokat.

A szerszám használata közben viseljen fülvédőt (a zajnak való kitettség halláskárosodást okozhat).

Mielőtt letenné a szerszámot, állítsa le, és győződjön meg arról, hogy minden mozgó alkatrész teljesen leállt.

Elektromos vagy mechanikai hiba esetén állítsa le a szerszámot.

Csak eredeti tartozékokat használjon. A tartozékokat csak olyan megengedett fordulatszámmal használja, amely megfelel legalább a gép legnagyobb alapjáratú fordulatszámának.

Ezt az eszközt kiskorúak nem használhatják.

Ügyeljen arra, hogy ne fúrjon vagy csavarozzon olyan helyeken, ahol elektromos vezetékkel érintkezhet ; mindig használja a segédfogantyút.

Ha a tartozék váratlanul megmerevedik (hirtelen, veszélyes reakciót okoz), azonnal állítsa le a szerszámot.

Ügyeljen a merevség következtében fellépő erőkre (különösen fémfűráskor), mindig használja a segédfogantyút és tartsa be a biztonságos testtartást.

Csak olyan tartozékokat használjon, amelyek illeszkednek a gépi tokmány megfelelő nyílásaihoz.

Vegye figyelembe, hogy a bit (tartozék) forró lesz, cseréje előtt hagyja kihűlni, mert égési sérüléseket okozhat.

A munka megkezdése előtt mindig győződjön meg arról, hogy a használt véső vagy tartozék szilárdan illeszkedik a tokmányba.

Az akkumulátor/töltő biztonsági utasításai.

Az akkumulátor töltése során a töltőt és az akkumulátort a töltés teljes időtartama alatt olyan helyiségben kell hagyni, ahol nincs éghető termék, így rövidzárlat vagy a töltő vagy akkumulátor meghibásodása esetén védettek, és nem veszélyeztethet senkit. A biztonság érdekében a helyiséget nem éghető anyagokból kell megépíteni, például betonfalakból és padlózatból.

Tilos az akkumulátort speciálisan nem kialakított helyen tárolni. A tárolás során ne kerüljön veszélybe a tárolt tárgyak leesése és az akkumulátor rövidre zárása.

Tilos más akkumulátorok tetején vagy közelében tárolni, vagy olyan tárgyat, amely érintkezésbe kerülhet az akkumulátorral és károsíthatja azt vagy akár rövidzárlatot is okozhat.

Tilos fémtárgyakat vagy bármilyen más elektromos vezetőképes tárgyát az akkumulátor közelében vagy 50 cm-nél kisebb távolságban tárolni.

Tilos az akkumulátort a felhasználó felügyelete nélkül tölteni a teljes töltési időszak alatt.

Tilos a berendezést használni vagy sérült akkumulátorral tárolni. Ha sérülést észlel az akkumulátorházon, az akkumulátort olyan helyre kell szigetelni, amely nem veszélyeztetheti sem a helyiséget, sem az akkumulátort, és azonnal vissza kell juttatni ahhoz az eladóhoz, ahol vásárolta.

Az üzembe helyezés és a használat csak a használati útmutatóban meghatározott biztonsági feltételek betartása után lehetséges.

Tárolás közben az akkumulátor optimális töltöttségi állapota 50-80%.

Fontos, hogy elolvassa és megértse ezt a kézikönyvet. A benne található információk az ÖN BIZTONSÁGÁT szolgálják, és PROBLÉMA MEGELŐZÉSRE.

ÓVATOS

Ez a termék vegyi anyagoknak teheti ki Önt, beleértve a sztirolt és a biszfenol-A-t ,



Ez a kézikönyv fontos utasításokat tartalmaz a termék használatához. Saját és mások biztonsága érdekében figyelmesen olvassa el ezt a kézikönyvet, mielőtt az akkumulátor/töltőt használná. Az utasítások és óvintézkedések megfelelő be nem tartása súlyos sérülést okozhat magának és másoknak. megfelelő használata, karbantartása és tárolása érdekében fontos, hogy elolvassa és megértse az alábbi utasításokat:

- NE tesztelje a töltőt vezető anyaggal.
- Ha az akkumulátorház megrepedt vagy sérült, ne helyezze be a töltőbe. Cserélje ki egy új elemre.
- NE töltsen az akkumulátorokat más típusú töltővel.
- NE öntsön folyadékot az akkumulátorra vagy a töltőre.
- NE kísérelje meg a töltőt a kézikönyvben leirtaktól eltérő célra használni.
- NE kísérelje meg rövidre zárnai az akkumulátor érintkezőit.
- NE töltsen az akkumulátort esőben vagy nedves körülmények között. Ne merítse a szerszámot, az akkumulátort vagy a töltőt vízbe vagy más folyadékba.

FIGYELEM:

- NE hagyja, hogy az akkumulátor vagy a töltő túlmelegedjen. Ha meleg, hagyjuk kihűlni.
- Csak szobahőmérsékleten töltsen fel.
- NE takarja le a töltő szellőzőnyílásait. Ne helyezze a töltőt puha felületre, pl. takaróra, párnára. Tartsa szabadon a töltő szellőzőnyílásait.
- NE helyezzen kis fémtárgyakat vagy anyagokat, például acélforgácsot, alumíniumfóliát vagy más idegen részecskéket a töltő szellőzőnyílásaiba.
- Tisztítás előtt húzza ki a töltőt az áramforrásból, és vegye ki belőle az akkumulátort. Ne tegye őket vízbe vagy más folyadékba.
- NE helyezze az akkumulátort napfényre vagy forró környezetbe. Szobahőmérsékleten tárolandó.
- A töltőt és az akkumulátort hűvös, száraz helyen tárolja.
- Az akkumulátorcellák kismértékű folyadékvesztéséget okozhatnak szélsőséges használati körülmények vagy hőmérséklet esetén. Ha a külső tömítés eltörik és a folyadék a bőrre kerül:
- Azonnal mossa le szappannal és vízzel. Semlegesítse citromlével, ecettel vagy más enyhe savval.
- Ha a szivárgás a szembe kerül, kövesse a fenti utasításokat, és forduljon orvoshoz.
- Ne használjon nedves ruhát vagy tisztítószert az akkumulátor vagy a töltő tisztításához.
- Mindig távolítsa el az akkumulátort a szerszám tisztítása, ellenőrzése vagy karbantartása előtt.
- NE szerelje szét az akkumulátort.
- Tartsa távol az akkumulátort gyermekektől.
- NE tegye ki az akkumulátort víznek.
- Az akkumulátort hűvös és száraz helyen kell tárolni.
- Ne tárolja az akkumulátort magas hőmérsékletű helyen, tűzforrások vagy fűtőtestek közelében.
- NE cserélje fel az akkumulátor pozitív pólusát az akkumulátor negatív pólusával.
- NE kösse össze az akkumulátor pozitív és negatív pólusát fémtárggyal.
- NE üsse meg vagy lépjen rá az akkumulátorra.
- NE szúrja ki az akkumulátort szögekkel vagy más éles tárggyal.
- Azonnal hagyja abba az akkumulátor használatát, ha használat közben szokatlan szagot bocsát ki, felforrósodik, megváltoztatja a színét, alakját vagy bármilyen más módon szokatlanok tűnik.

Az akkumulátoros szerszámokat nem szabad elektromos aljzathoz csatlakoztatni; így mindig működőképes állapotban vannak. Legyen tudatában a lehetséges veszélyeknek, amikor nem használja az akkus szerszámot, vagy amikor tartozékokat cserél. Ennek a szabálynak a betartása csökkenti az áramütés, tűz vagy súlyos személyi sérülés kockázatát.

A gép javítása vagy tisztítása előtt vegye ki vagy húzza ki az akkumulátort.

Csak RURIS akkumulátorokat használjon.

Ne dobja tűzbe az elemeket, mert az elemek fellobbanhatnak. A lehetséges különleges ártalmatlanítási utasításokat a helyi szabályozásban kell megtudni.

Ne nyissa fel és ne sértse meg az elemeket. A felszabaduló elektrolit maró hatású, és irritálhatja a szemet vagy a bőrt. Lenyelve mérgező lehet.

Ne helyezze az akkumulátoros szerszámokat vagy azok akkumulátorait tűz vagy hő közelébe. Ez csökkenti a robbanásveszélyt.

Ne törje össze, ne ejtse le vagy károsítsa az akkumulátort. Ne használjon leesett vagy erősen megütött akkumulátort vagy töltőt.

3. MŰSZAKI ADATOK

Akkumulátor	20 V 2 Ah (nem része a csomagnak)
-------------	-----------------------------------

Motor	Elektromos, kefe nélküli
Maximális nyomaték	130 Nm
A sebességfokozatok száma	2
Sebesség Sebesség 1	0-300 ford./perc
Sebesség Sebesség 2	0-1200 ford./perc
Tokmány nyílás átmérője	0-16 mm
Maximális fúrési átmérő	Fém: 13mm Fa: 150 mm
LED munkalámpa	IGEN
Tartozékok mellékelve	- 1x Chuck - 1x adapter - 1x 8x30 mm-es földfúró - 5x fémfúró: 4x73 mm (2 db); 5x85mm; 6x91mm; 8x115 mm 4x fúrószerű fához: 4x73mm; 5x85mm; 6x91mm; 8x112 mm
nettó tömeg	- 2,3 kg
Akkumulátor	20 V 2 Ah (nem része a csomagnak)

4. A GÉP ÁTTEKINTÉSE

- (1) Akkumulátor
- (2) Az akkumulátor kioldó gombja
- (3) Be/ki kapcsoló
- (4) Kulcsos tokmány
- (5) Sebességváltó kapcsoló
- (6) Segédfogantyú
- (7) Fogantyú
- (8) Forgásirány kapcsoló



A RURIS akkumulátorok kihasználják az "α UP-Innovation RURIS" funkciót. Ez a funkció segít az akkumulátornak, amikor eléri a kritikus kisülési küszöböt. A Ruris egy újítással rukkolt elő az akkumulátoron belüli cellák rendszerében, amelyen keresztül az akkumulátor hosszú lemerülése után újratölthető. Így a RURIS felhasználók élvezhetik a RURIS megbízhatóságát és innovációját.

Után tárolás , töltés van 6 hónap és 1 év közötti időközönként ajánlott

5. HASZNÁLATI UTASÍTÁS

A többfunkciós gép használata előtt győződjön meg arról , hogy az akkumulátor fel van töltve.

1.Csatlakoztassa a töltőt a háztartási aljzathoz, és ellenőrizze, hogy a konnektor tápellátása 220 V-os legyen.

2. Csatlakoztassa az akkumulátort a töltőhöz úgy, hogy az akkumulátor kiemelkedő bordáit a töltőben lévő hornyokhoz igazítja, majd csúsztassa az akkumulátort a töltőre.
3. Győződjön meg arról, hogy az akkumulátor megfelelően csatlakozik a töltőhöz.
4. A töltés befejezése után a zöld LED világít.
5. Az akkumulátor töltőből való eltávolításához csúsztassa vissza az akkumulátort.

Az akkumulátor behelyezése.

1) Az akkumulátor behelyezése vagy eltávolítása előtt engedje el a kapcsolót, és győződjön meg arról, hogy az autó megáll

2) Az akkumulátor behelyezéséhez győződjön meg arról, hogy a bordák mindkét oldalon egy vonalban vannak a hornyokkal, majd helyezze be az akkumulátort a nyílásba. Kérjük, ellenőrizze, hogy teljesen be van-e helyezve, amíg "reteszelő" hangot nem hall. Ha nincs lezárva, az akkumulátor véletlenül kieshet.

3) Az akkumulátor eltávolításához nyomja meg a kioldó gombot, majd vegye ki az akkumulátort a nyíl irányában.

Forgásirány kapcsoló .

Használat előtt mindig ellenőrizze a forgásirányt. Csak akkor használja a hátrameneti kapcsolót, ha a szerszám teljesen leállt. A kívánt forgásiránytól függően nyomja az iránykapcsolót jobbról balra vagy fordítva. A forgásirány megváltoztatása a szerszám leállítása előtt károsíthatja a szerszámot. Ha nem használja a gépet, mindig állítsa a hátrameneti kapcsoló kart üres állásba. Használat előtt ellenőrizze a beállított forgásirányt.

Tartozékok beszerelése.

1. Tokmány 2. Kulcs

A fúró felszerelésekor helyezze be a tokmányba, és tolja be, amennyire csak lehetséges. Húzza meg kézzel a tokmányt. Helyezze be egyenként a tokmánykulcsot a három lyukba, és húzza meg az óramutató járásával megegyező irányba. Ügyeljen arra, hogy egyenletesen húzza meg a három furatot, amíg a fúró rögzítve nem lesz.

Amikor eltávolítja a fúrót, helyezze be a kulcsot egy lyukba, forgassa el az óramutató járásával ellentétes irányba, majd kézzel lazítsa meg a tokmányt.

Az adapter (1) felhelyezése után a tokmány különböző tartozékokat (2) használhat a megfelelő munka elvégzéséhez.

A segédfogantyú és a hosszabbító felszerelése.

Szerelje fel a kiegészítő fogantyút, és fordítsa el az óramutató járásával megegyező irányba. A készülék 3 segédfogantyú beépítési pozícióval van felszerelve.

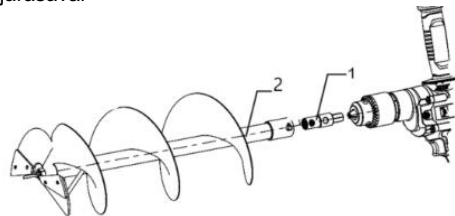
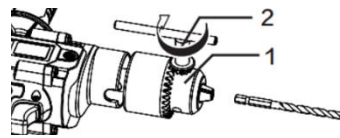
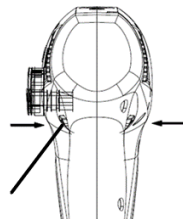
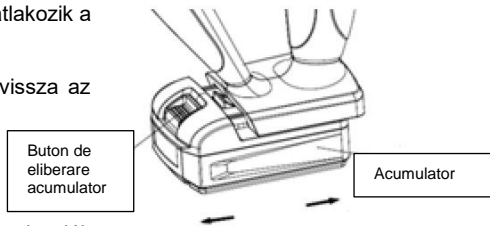

6. KARBANTARTÁS

Szerszámok karbantartása

A védőburkolatokat, szellőzőnyílásokat és a motorházat mindig tartsa tisztán, por- és szennyeződésmentesen. Javasoljuk, hogy minden alkalommal tisztítsa meg készülékét. A berendezést rendszeresen tisztítsa meg nedves ruhával. Ne használjon tisztítószereket vagy oldatokat, mert károsíthatják a berendezés műanyag részeit. Ügyeljen arra, hogy ne kerüljön víz a készülékbe.



Rendszeresen tisztítsa meg a szellőzőnyílásokat. Az autó nem igényel különleges karbantartást. Soha ne használjon vizet vagy vegyi tisztítószereket az elektromos kéziszerszámok tisztításához. Törölje le egy ronggyal.

A szerszámot mindig száraz helyen tárolja .



Ne dobja ki az elektromos berendezéseket, az ipari elektronikát és az alkatrészeket a háztartási szemétkébe! Információ a WEEE-ről. Figyelembe véve a GEO 195/2005 - környezetvédelmi és GEO 5/2015. A fogyasztók figyelembe veszik az alábbi, elektromos hulladékok átadására vonatkozó jelzéseket:

- A fogyasztók kötelesek az elektromos és elektronikus berendezések hulladékait (WEEE) nem válogatatlan települési hulladékként ártalmatlanítani, és ezeket az elektromos és elektronikus berendezések hulladékait külön gyűjteni.

- Ezen megnevezett hulladékok (WEEE) gyűjtése megyénként a Közgyűjtő Szolgáltatón, illetve az elektromos és elektronikus berendezések hulladékainak gyűjtésére jogosult gazdálkodók által szervezett gyűjtőállomásokon keresztül történik. Információkat a Környezetvédelmi Alap Igazgatósága (www.afm.ro) vagy az Európai Unió folyóirata szolgáltat.

- A fogyasztók az elektromos és elektronikus berendezések hulladékait ingyenesen adhatják le a korábban meghatározott gyűjtőhelyeken.

Perceuse multifonctions sans fil RURIS RMX1390



1. INTRODUCTION	2
2. CONSIGNES DE SÉCURITÉ	2
3. DONNÉES TECHNIQUES	5
4. PRÉSENTATION DE LA MACHINE	5
5. MODE D'EMPLOI	6
6. ENTRETIEN	6

1. INTRODUCTION

Cher client!

Merci pour votre décision d'acheter un produit RURIS et pour votre confiance en notre entreprise ! RURIS est présente sur le marché depuis 1993 et est devenue pendant tout ce temps une marque forte, qui a bâti sa réputation en tenant ses promesses, mais aussi par des investissements continus visant à aider les clients avec des solutions fiables, efficaces et de qualité.

Nous sommes convaincus que vous apprécierez notre produit et profiterez longtemps de ses performances. RURIS ne propose pas seulement des machines à ses clients, mais des solutions complètes. Un élément important dans la relation avec le client est le conseil avant et après la vente, car les clients de RURIS ont à leur disposition tout un réseau de magasins et de points de service partenaires.

Pour profiter du produit acheté, veuillez lire attentivement le manuel d'utilisation. En suivant les instructions, vous aurez la garantie d'une longue utilisation.

La société RURIS travaille continuellement au développement de ses produits et se réserve donc le droit de modifier, entre autres, leur forme, leur apparence et leurs performances, sans avoir l'obligation de le communiquer au préalable.

Merci encore d'avoir choisi les produits RURIS !



Informations et assistance client :

Téléphone : 0351.820.105

e-mail : info@ruris.ro

2. CONSIGNES DE SÉCURITÉ

2.1. AVERTISSEMENTS SUR LA MACHINE

	<p>Avertissement! Danger!</p>		<p>L'opérateur doit porter un équipement de protection individuelle (EPI). Si la machine est utilisée, vous devez porter des lunettes de protection contre les objets projetés dans l'air, vous devez porter des protections auditives comme un casque à isolation acoustique.</p>
	<p>Lisez le manuel d'instructions avant utilisation.</p>		

2.2. AVERTISSEMENTS

Espace de travail

Gardez la zone de travail propre et bien éclairée. Les zones sombres et sales peuvent augmenter le risque de blessure.

N'utilisez pas la machine en présence de gaz ou de liquides inflammables, cela crée des étincelles qui peuvent les enflammer.

Tenez-vous à l'écart des enfants et des spectateurs lorsque vous utilisez la machine multifonction. La distraction peut rendre l'outil incontrôlable.

Sécurité personnelle

N'utilisez pas l'outil si vous êtes fatigué ou sous l'influence de drogues, d'alcool ou de médicaments. Un moment d'inattention lors de l'utilisation de la voiture peut entraîner des blessures graves.

Utilisez un équipement de protection. Portez toujours des lunettes de protection.

Les équipements de sécurité tels qu'un masque anti-poussière, des chaussures de sécurité antidérapantes, un casque ou une protection auditive, utilisés dans des conditions appropriées, réduiront le risque de blessures.

N'adoptez pas de positions corporelles inhabituelles lorsque vous utilisez la machine. Gardez votre équilibre et la stabilité de vos jambes pendant que vous travaillez. Cela permet un bon contrôle de la voiture électrique dans des situations inattendues.

Être habillé correctement. Ne portez pas de vêtements amples ni de bijoux. Gardez vos cheveux, vêtements et gants éloignés des pièces mobiles. Les vêtements amples, les bijoux ou les cheveux longs peuvent se coincer dans les pièces mobiles.

Fonctionnement de la machine multifonction.

Utilisez l'outil approprié. N'utilisez pas d'outils trop peu puissants ni d'appareils auxiliaires pour des travaux lourds. Il est interdit d'utiliser des outils à des fins et des travaux qui ne font pas l'objet de leur destination. N'utilisez pas l'outil si l'interrupteur ON/OFF est défectueux (l'outil ne s'allume pas ou ne s'éteint pas à partir de l'interrupteur). Toute machine électrique qui ne peut pas être contrôlée avec l'interrupteur est dangereuse et doit être réparée.

Débranchez la batterie avant d'effectuer des réglages, de changer d'accessoires ou de la ranger. De telles mesures de sécurité réduisent le risque de démarrage accidentel.

Conservez les machines électriques qui ne fonctionnent pas hors de portée des enfants et ne laissez pas des personnes qui ne connaissent pas ces instructions utiliser la machine électrique. Ils sont dangereux entre les mains d'utilisateurs non formés.

Effectuer la maintenance des machines électriques. Vérifiez qu'il n'y a pas de désalignement ou de pièces mobiles qui entrent en contact, de défaillances de pièces et de toute autre condition pouvant affecter le fonctionnement de la machine. S'il est défectueux, contactez un service agréé RURIS. De nombreux accidents sont causés par des voitures électriques mal entretenues.

Gardez les outils de coupe propres et affûtés.

Utilisez la machine électrique et ses accessoires conformément à ces instructions et de la manière conçue pour le type spécifique de machine électrique.

Consignes de sécurité.

Lorsque vous utilisez la machine, suivez toujours les instructions de sécurité ci-jointes.

Portez une protection auditive lorsque vous utilisez l'outil (l'exposition au bruit peut entraîner une perte auditive).

Avant de poser l'outil, arrêtez-le et assurez-vous que toutes les pièces mobiles sont complètement arrêtées.

En cas de défauts électriques ou mécaniques, arrêtez l'outil.

Utilisez uniquement des accessoires d'origine. Utilisez des accessoires uniquement avec un régime admissible qui correspond au moins au régime de ralenti le plus élevé de la machine.

Cet outil ne doit pas être utilisé par des mineurs.

Attention à ne pas percer ou visser dans les zones où il pourrait entrer en contact avec des fils électriques ; utilisez toujours la poignée auxiliaire.

Si l'accessoire se raidit de manière inattendue (provoquant une réaction soudaine et dangereuse), arrêtez immédiatement l'outil. Soyez conscient des forces qui résultent de la raideur (en particulier lors du perçage du métal), utilisez toujours la poignée auxiliaire et maintenez une posture sûre.

Utilisez uniquement des accessoires adaptés aux emplacements appropriés du mandrin de la machine.

Notez que l'embout (accessoire) sera chaud, laissez-le refroidir avant de le changer car cela pourrait provoquer des brûlures. Assurez-vous toujours que le burin ou l'accessoire utilisé est fermement placé dans le mandrin avant de commencer le travail.

Consignes de sécurité batterie/chargeur.

Lors du chargement de la batterie, le chargeur et la batterie doivent être laissés pendant toute la période de charge dans une pièce où il n'y a aucun produit pouvant être combustible, ainsi en cas de court-circuit ou de dysfonctionnement du chargeur ou de la batterie, ils sont protégés. et ne peut mettre personne en danger. Pour des raisons de sécurité, la pièce doit être construite avec des matériaux incombustibles, tels que des murs et des sols en béton.

Il est interdit de stocker la batterie dans des endroits non spécialement aménagés. Le stockage doit s'effectuer sans risque de chute des objets stockés et de court-circuit de la batterie.

Il est interdit de stocker au-dessus ou à proximité d'autres batteries ou d'objets qui pourraient entrer en contact avec la batterie et l'endommager voire la mettre en court-circuit.

Il est interdit de stocker des objets métalliques ou tout autre objet ayant une conductivité électrique à proximité de la batterie ou à une distance inférieure à 50 cm.

Il est interdit de charger la batterie sans être surveillé pendant toute la durée de charge par l'utilisateur.



Il est interdit de stocker le matériel avec une batterie usagée ou endommagée. Si vous constatez des dommages sur le boîtier de la batterie, la batterie doit être isolée dans une zone qui ne peut mettre en danger la pièce ou la batterie et doit être retournée immédiatement au vendeur où elle a été achetée.

La mise en service et l'utilisation se font uniquement après avoir respecté les conditions de sécurité précisées dans le manuel d'utilisation.

Pendant le stockage, l'état de charge optimal de la batterie est de 50 à 80 %.

Il est important que vous lisiez et compreniez ce manuel. Les informations qu'il contient sont pour VOTRE SÉCURITÉ. et à la PRÉVENTION DES PROBLÈMES.

PRUDENT

Ce produit peut vous exposer à des produits chimiques, notamment au styrène et au bisphénol-A ,

Ce manuel contient des instructions importantes pour l'utilisation de ce produit. Pour votre sécurité et celle des autres, veuillez lire attentivement ce manuel avant d'utiliser la batterie/le chargeur. Le non-respect de toutes les instructions et précautions peut entraîner des blessures graves pour vous-même et pour autrui.

Pour une utilisation, un entretien et un stockage appropriés de cette batterie, il est important que vous lisiez et compreniez les instructions suivantes :

- NE testez PAS le chargeur avec des matériaux conducteurs.
- Si le boîtier de la batterie est fissuré ou endommagé, ne l'insérez pas dans le chargeur. Remplacez-la par une nouvelle batterie.
- NE chargez PAS les batteries avec un autre type de chargeur.
- NE PAS renverser de liquides sur la batterie ou le chargeur.
- N'essayez PAS d'utiliser le chargeur à des fins autres que celles décrites dans ce manuel.
- N'essayez PAS de court-circuiter les bornes de la batterie.
- NE chargez PAS la batterie sous la pluie ou dans des conditions humides. Ne plongez pas l'outil, la batterie ou le chargeur dans l'eau ou tout autre liquide.

AVERTISSEMENT:

- NE laissez PAS la batterie ou le chargeur surchauffer. S'ils sont chauds, laissez-les refroidir.
- Rechargez uniquement à température ambiante.
- NE couvrez PAS les fentes de ventilation du chargeur. Ne placez pas le chargeur sur une surface douce, par exemple une couverture ou un oreiller. Gardez les fentes de ventilation du chargeur dégagées.
- N'insérez PAS de petits objets métalliques ou matériaux tels que des copeaux d'acier, du papier d'aluminium ou d'autres particules étrangères dans les trous de ventilation du chargeur.
- Débranchez le chargeur de la source d'alimentation et retirez la batterie avant de les nettoyer. Ne les mettez pas dans l'eau ou d'autres liquides.
- NE PAS placer la batterie au soleil ou dans un environnement chaud. Ranger à température ambiante.
- Rangez le chargeur et la batterie dans un endroit frais et sec.
- Les cellules de batterie peuvent développer une petite perte de liquide dans des conditions extrêmes d'utilisation ou de température. Si le sceau extérieur est brisé et que le liquide entre en contact avec la peau :
- Utilisez du savon et de l'eau pour laver immédiatement. Neutralisez avec du jus de citron, du vinaigre ou un autre acide doux.
- Si une fuite pénètre dans les yeux, suivez les instructions ci-dessus et consultez un médecin.
- N'utilisez pas de chiffon humide ou de détergent pour nettoyer la batterie ou le chargeur.
- Retirez toujours la batterie avant de nettoyer, d'inspecter ou d'effectuer tout entretien sur l'outil.
- NE démontez PAS la batterie.
- Gardez la batterie hors de portée des enfants.
- N'exposez PAS la batterie à l'eau.
- La batterie doit être stockée dans un endroit frais et sec.
- Ne stockez pas la batterie dans un endroit à haute température, à proximité de sources d'incendie ou de radiateurs.
- N'inversez PAS la borne positive avec la borne négative de la batterie.
- NE connectez PAS la borne positive et la borne négative de la batterie ensemble à l'aide d'objets métalliques.
- NE PAS frapper ni marcher sur la batterie.
- NE PAS percer la batterie avec des clous ou d'autres objets pointus.
- Arrêtez immédiatement d'utiliser la batterie si, pendant son utilisation, elle dégage une odeur inhabituelle, est chaude, change de couleur, change de forme ou semble anormale de toute autre manière.

Les outils alimentés par batterie ne doivent pas être branchés sur une prise électrique ; ils sont donc toujours en état de marche. Soyez conscient des dangers potentiels lorsque vous n'utilisez pas votre outil sans fil ou lorsque vous changez d'accessoires. Le respect de cette règle réduira le risque de choc électrique, d'incendie ou de blessures graves.

Retirez ou débranchez la batterie avant d'entretenir ou de nettoyer la machine.

Utilisez uniquement des piles RURIS.

Ne jetez pas les piles au feu, les cellules pourraient exploser. Consultez les réglementations locales pour d'éventuelles instructions d'élimination spéciales.

N'ouvrez pas et n'endommagez pas les piles. L'électrolyte libéré est corrosif et peut irriter les yeux ou la peau. Peut être toxique en cas d'ingestion.

Ne placez pas les outils à batterie ou leurs batteries à proximité d'un feu ou d'une source de chaleur. Cela réduira le risque d'explosion.

N'écrasez pas, ne laissez pas tomber et n'endommagez pas la batterie. N'utilisez pas une batterie ou un chargeur qui est tombé ou a été frappé violemment.

3. DONNÉES TECHNIQUES

Batterie	20 V 2 Ah (non inclus dans le forfait)
Moteur	Électrique, sans balais
Couple maximal	130 Nm
Nombre d'engrenage	2
Vitesse Vitesse 1	0-300 tr/min
Vitesse Vitesse 2	0-1200 tr/min
Diamètre d'ouverture du mandrin	0-16mm
Diamètre maximum de perçage	Métal : 13 mm Bois : 150 mm
Lampe de travail à LED	OUI
Accessoires inclus	- 1x Mandrin - 1x adaptateur - 1x foret au sol 8x30mm - 5x foret à métal : 4x73 mm (2 pièces) ; 5x85 mm ; 6x91 mm ; 8x115mm 4x forets pour bois : 4x73 mm ; 5x85 mm ; 6x91 mm ; 8x112mm
poids net	- 2,3 kg
Batterie	20 V 2 Ah (non inclus dans le forfait)

4. APERÇU DE LA MACHINE

- (1) Batterie
- (2) Bouton de déverrouillage de la batterie
- (3) Interrupteur marche/arrêt
- (4) Mandrin à clé
- (5) Sélecteur de vitesse
- (6) Poignée auxiliaire
- (7) Poignée
- (8) Commutateur de sens de rotation



Les batteries RURIS bénéficient de la fonction « α UP-Innovation RURIS ». Cette fonction aide la batterie lorsqu'elle atteint le seuil critique de décharge. Ruris a inventé un système de cellules à l'intérieur de la batterie, grâce auquel la batterie peut être rechargée après une longue période de décharge. Ainsi, les utilisateurs de RURIS peuvent profiter de la fiabilité et de l'innovation de RURIS.

Après stockage, chargement est recommandé à un intervalle de 6 mois - 1 an

5. MODE D'EMPLOI

Avant d'utiliser la machine multifonction, assurez-vous que la batterie est chargée.

1. Connectez le chargeur à la prise domestique, assurez-vous que l'alimentation électrique de la prise est de 220 V.

2. Connectez la batterie au chargeur en alignant les nervures surélevées de la batterie avec les rainures du chargeur, puis faites glisser la batterie sur le chargeur.

3. Assurez-vous que la batterie est correctement connectée au chargeur.

4. Une fois la charge terminée, la LED verte restera allumée.

5. Pour retirer la batterie du chargeur, faites glisser la batterie vers l'arrière.

Installation de la batterie.

1) Avant d'insérer ou de retirer la batterie, vous devez relâcher l'interrupteur et vous assurer que la voiture s'arrête.

2) Pour insérer la batterie, assurez-vous que les nervures sont alignées avec les rainures des deux côtés, puis insérez la batterie dans l'emplacement. Veuillez vous assurer qu'il est complètement inséré jusqu'à ce qu'il émette un son de « verrouillage ». Si elle n'est pas verrouillée, la batterie peut tomber accidentellement.

3) Pour retirer la batterie, appuyez sur le bouton de déverrouillage, puis retirez la batterie dans le sens de la flèche.

Commutateur de sens de rotation .

Vérifiez toujours le sens de rotation avant l'utilisation. N'utilisez l'interrupteur de marche arrière qu'une fois l'outil complètement arrêté. Poussez le commutateur de sens de droite à gauche ou vice versa selon le sens de rotation souhaité. Changer le sens de rotation avant l'arrêt de l'outil peut endommager l'outil. Lorsque vous n'utilisez pas la machine, placez toujours le levier de marche arrière en position réglé.

Installation d'accessoires.

1. Mandrin 2. Clé

Lors de l'installation de la perceuse, insérez-la dans le mandrin et poussez-la aussi loin que possible. Serrez le mandrin à la main. Insérez la clé du mandrin dans les trois trous un par un et serrez dans le sens des aiguilles d'une montre. Assurez-vous de serrer uniformément les trois trous jusqu'à ce que la perceuse soit sécurisée.

Lorsque vous retirez la perceuse, insérez la clé dans un trou, tournez dans le sens inverse des aiguilles d'une montre, puis desserrez le mandrin à la main.

Après avoir fixé l'adaptateur (1), le mandrin peut utiliser différents accessoires (2) pour effectuer le travail correspondant.

Installation de la poignée auxiliaire et de la rallonge.

Installez la poignée auxiliaire et tournez-la dans le sens des aiguilles d'une montre. L'appareil est équipé de 3 positions d'installation de poignée auxiliaire.

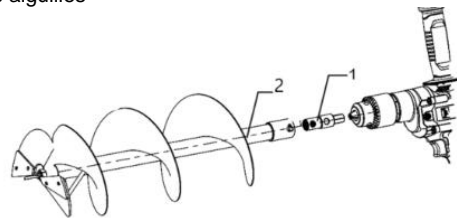
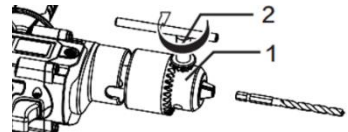
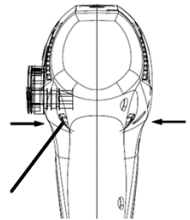
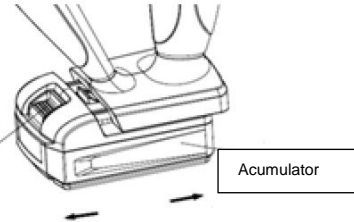

6. ENTRETIEN

Entretien des outils

Gardez toujours les protections, les événements et le carter moteur propres, exempts de poussière et de saleté. Nous vous recommandons de nettoyer votre appareil à chaque fois que vous l'utilisez. Nettoyez régulièrement l'équipement avec un chiffon humide. N'utilisez pas de produits ou de solutions de nettoyage car ils pourraient endommager les pièces en plastique de l'équipement. Assurez-vous qu'aucune eau ne pénètre dans l'appareil.



Nettoyez régulièrement les fentes d'aération. La voiture ne nécessite pas d'entretien particulier. N'utilisez jamais d'eau ou de détergents chimiques pour nettoyer les outils électriques. Essayez avec un chiffon.
Rangez toujours l'outil dans un endroit sec.



Ne jetez pas les appareils électriques, l'électronique industrielle et les composants avec les ordures ménagères ! Informations sur les DEEE. Vu les dispositions du GEO 195/2005 - concernant la protection de l'environnement et du GEO 5/2015. Les consommateurs tiendront compte des indications suivantes lors de la remise des déchets électriques, précisées ci-dessous :

- Les consommateurs ont l'obligation de ne pas jeter les déchets d'équipements électriques et électroniques (DEEE) avec les déchets municipaux non triés et de collecter ces DEEE séparément.
- La collecte de ces déchets dénommés (DEEE) s'effectuera à travers le Service Public de Collecte au sein de chaque département et à travers des centres de collecte organisés par les opérateurs économiques agréés pour la collecte des DEEE. Informations fournies par l'Administration du Fonds Environnemental www.afm.ro ou le journal de l'Union européenne.
- Les consommateurs peuvent déposer gratuitement les DEEE dans les points de collecte préalablement indiqués.

Τρυπάνι πολλαπλών Λειτουργιών μπαταρίας RURIS RMX1390



1. ΕΙΣΑΓΩΓΗ	2
2. ΟΔΗΓΙΕΣ ΑΣΦΑΛΕΙΑΣ	2
3. ΤΕΧΝΙΚΑ ΣΤΟΙΧΕΙΑ	5
4. ΕΠΙΣΚΟΠΗΣΗ ΤΟΥ ΜΗΧΑΝΗΜΑΤΟΣ	5
5. ΟΔΗΓΙΕΣ ΧΡΗΣΗΣ	6
6. ΣΥΝΤΗΡΗΣΗ	7

1. ΕΙΣΑΓΩΓΗ

Αγαπητέ πελάτη!

Σας ευχαριστούμε για την απόφασή σας να αγοράσετε ένα προϊόν RURIS και για την εμπιστοσύνη σας στην εταιρεία μας! Η RURIS βρίσκεται στην αγορά από το 1993 και όλο αυτό το διάστημα έχει γίνει μια ισχυρή μάρκα, η οποία έχει χτίσει τη φήμη της τηρώντας τις υποσχέσεις της, αλλά και με συνεχείς επενδύσεις που στοχεύουν να βοηθήσουν τους πελάτες με αξιόπιστες, αποτελεσματικές και ποιοτικές λύσεις.

Είμαστε βέβαιοι ότι θα εκτιμήσετε το προϊόν μας και θα απολαύσετε την απόδοσή του για μεγάλο χρονικό διάστημα. Η RURIS δεν προσφέρει στους πελάτες της μόνο μηχανήματα, αλλά ολοκληρωμένες λύσεις. Σημαντικό στοιχείο στη σχέση με τον πελάτη είναι οι συμβουλές τόσο πριν όσο και μετά την πώληση, καθώς οι πελάτες της RURIS έχουν στη διάθεσή τους ένα ολόκληρο δίκτυο συνεργαζόμενων καταστημάτων και σημείων εξυπηρέτησης.

Για να απολαύσετε το προϊόν που αγοράσατε, διαβάστε προσεκτικά το εγχειρίδιο χρήσης. Ακολουθώντας τις οδηγίες, θα έχετε εγγυημένη μακροχρόνια χρήση.

Η εταιρεία RURIS εργάζεται συνεχώς για την ανάπτυξη των προϊόντων της και ως εκ τούτου διατηρεί το δικαίωμα να τροποποιήσει, μεταξύ άλλων, τη μορφή, την εμφάνιση και την απόδοσή τους, χωρίς να έχει την υποχρέωση να το κοινοποιήσει εκ των προτέρων.

Σας ευχαριστούμε για άλλη μια φορά που επιλέξατε τα προϊόντα RURIS!



Πληροφορίες και υποστήριξη πελατών:

Τηλέφωνο: 0351.820.105

e-mail: info@ruris.ro

2. ΟΔΗΓΙΕΣ ΑΣΦΑΛΕΙΑΣ

2.1. ΠΡΟΕΙΔΟΠΟΙΗΣΕΙΣ ΣΤΟ ΜΗΧΑΝΗΜΑ

	<p>Προειδοποίηση! Κίνδυνος!</p>		<p>Ο χειριστής πρέπει να φοράει ατομικό προστατευτικό εξοπλισμό (ΜΑΠ). Εάν το μηχάνημα χρησιμοποιείται, πρέπει να φοράτε προστατευτικά γυαλιά έναντι αντικειμένων που προβάλλονται στον αέρα, πρέπει να φοράτε προστατευτικά ακοής, όπως κράνος με ηχομόνωση.</p>
	<p>Διαβάστε το εγχειρίδιο οδηγιών πριν από τη χρήση.</p>		

2.2. ΠΡΟΕΙΔΟΠΟΙΗΣΕΙΣ

Χώρο εργασίας

Διατηρήστε τον χώρο εργασίας καθαρό και καλά φωτισμένο. Οι σκοτεινές και βρώμικες περιοχές μπορεί να αυξήσουν τον κίνδυνο τραυματισμού.

Μη χρησιμοποιείτε το μηχάνημα παρουσία εύφλεκτων αερίων ή υγρών, αυτό δημιουργεί σπινθήρες που μπορεί να τα αναφλέξει.

Μείνετε μακριά από παιδιά και παρευρισκόμενους ενώ χειρίζεστε το πολυλειτουργικό μηχάνημα. Η απόσπαση της προσοχής μπορεί να κάνει το εργαλείο να βγει εκτός ελέγχου.

Προσωπική ασφάλεια

Μην χρησιμοποιείτε το εργαλείο εάν είστε κουρασμένοι ή υπό την επήρεια ναρκωτικών, αλκοόλ ή φαρμάκων. Μια στιγμή απροσεξίας κατά τη χρήση του αυτοκινήτου μπορεί να οδηγήσει σε σοβαρούς τραυματισμούς.

Χρησιμοποιήστε προστατευτικό εξοπλισμό. Να φοράτε πάντα προστατευτικά για τα μάτια. Ο εξοπλισμός ασφαλείας, όπως μάσκα κατά της σκόνης, αντιολισθητικά παπούτσια ασφαλείας ή προστασία ακοής, που χρησιμοποιούνται στις κατάλληλες συνθήκες, θα μειώσουν τον κίνδυνο τραυματισμού.

Μην υιοθετείτε ασυνήθιστες θέσεις σώματος όταν χρησιμοποιείτε το μηχάνημα. Διατηρήστε την ισορροπία και τη σταθερότητα των ποδιών σας ενώ εργάζεστε. Αυτό επιτρέπει τον καλό έλεγχο του ηλεκτρικού αυτοκινήτου σε απροσδόκητες καταστάσεις.

Ντύσου κατάλληλα. Μη φοράτε φαρδιά ρούχα ή κοσμήματα. Κρατήστε τα μαλλιά, τα ρούχα και τα γάντια σας μακριά από κινούμενα μέρη. Φαρδιά ρούχα, κοσμήματα ή μακριά μαλλιά μπορεί να πιαστούν σε κινούμενα μέρη.

Λειτουργία του πολυλειτουργικού μηχανήματος.

Χρησιμοποιήστε το κατάλληλο εργαλείο. Μη χρησιμοποιείτε εργαλεία με πολύ μικρή ισχύ ή βοηθητικές συσκευές για βαριές εργασίες. Απαγορεύεται η χρήση εργαλείων για σκοπούς και εργασίες που δεν αποτελούν αντικείμενο του προορισμού τους. Μην χρησιμοποιείτε το εργαλείο εάν ο διακόπτης ON/OFF είναι ελαττωματικός (το εργαλείο δεν ανάβει ή δεν σβήνει από τον διακόπτη). Οποιοδήποτε ηλεκτρικό μηχάνημα δεν μπορεί να ελεγχθεί με το διακόπτη είναι επικίνδυνο και πρέπει να επισκευαστεί.

Αποσυνδέστε την μπαταρία πριν κάνετε οποιοσδήποτε ρυθμίσεις, αλλάξτε αξεσουάρ ή την αποθηκεύσετε. Τέτοια μέτρα ασφαλείας μειώνουν τον κίνδυνο τυχαίας εκκίνησης.

Αποθηκεύστε ηλεκτρικές μηχανές που δεν λειτουργούν μακριά από παιδιά και μην επιτρέπτε σε άτομα που δεν είναι εξοικειωμένα με αυτές τις οδηγίες να χειρίζονται την ηλεκτρική μηχανή. Είναι επικίνδυνα στα χέρια μη εκπαιδευμένων χρηστών.

Εκτελέστε συντήρηση σε ηλεκτρικά μηχανήματα. Ελέγξτε ότι δεν υπάρχει λάθος ευθυγράμμιση ή κινούμενα μέρη που έρχονται σε επαφή, αστοχίες εξαρτημάτων και οποιαδήποτε άλλη κατάσταση που μπορεί να επηρεάσει τη λειτουργία του μηχανήματος. Εάν είναι ελαττωματικό, επικοινωνήστε με ένα εξουσιοδοτημένο σέρβις της RURIS. Πολλά ατυχήματα προκαλούνται από ακατάλληλα συντηρημένα ηλεκτρικά αυτοκίνητα.

Διατηρείτε τα κοπτικά εργαλεία καθαρά και αιχμηρά.

Χρησιμοποιήστε το ηλεκτρικό μηχάνημα και τα εξαρτήματα σύμφωνα με αυτές τις οδηγίες και με τον τρόπο που έχει σχεδιαστεί για τον συγκεκριμένο τύπο ηλεκτρικής μηχανής.

Οδηγίες ασφαλείας.

Όταν χρησιμοποιείτε το μηχάνημα, να ακολουθείτε πάντα τις συνημμένες οδηγίες ασφαλείας.

Φοράτε προστατευτικά αυτιών ενώ χρησιμοποιείτε το εργαλείο (η έκθεση σε θόρυβο μπορεί να προκαλέσει απώλεια ακοής).

Πριν αφήσετε το εργαλείο κάτω, σταματήστε το και βεβαιωθείτε ότι όλα τα κινούμενα μέρη έχουν σταματήσει τελείως.

Σε περίπτωση ηλεκτρικών ή μηχανικών βλαβών, σταματήστε το εργαλείο.

Χρησιμοποιείτε μόνο γνήσια αξεσουάρ. Χρησιμοποιείτε αξεσουάρ μόνο με επιτρεπόμενη ταχύτητα που αντιστοιχεί τουλάχιστον στην υψηλότερη ταχύτητα ρελαντί του μηχανήματος.

Αυτό το εργαλείο δεν πρέπει να χρησιμοποιείται από ανηλικούς.

Προσέξτε να μην τρυπήσετε ή βιδώσετε σε περιοχές όπου μπορεί να έρθει σε επαφή με ηλεκτρικά καλώδια. χρησιμοποιείτε πάντα τη βοηθητική λαβή.

Εάν το εξάρτημα σκληρύνει απροσδόκητα (προκαλώντας μια ξαφνική, επικίνδυνη αντίδραση), σταματήστε αμέσως το εργαλείο. Προσέξτε τις δυνάμεις που εμφανίζονται ως αποτέλεσμα της ακαμψίας (ειδικά όταν τρυπάτε μέταλλο), χρησιμοποιείτε πάντα τη βοηθητική λαβή και διατηρείτε μια ασφαλή στάση.

Χρησιμοποιείτε μόνο αξεσουάρ που ταιριάζουν με τις σωστές υποδοχές για το σοκ της μηχανής.

Σημειώστε ότι το bit (αξεσουάρ) θα είναι ζεστό, αφήστε το να κρυώσει πριν το αλλάξετε γιατί μπορεί να προκαλέσει εγκαύματα. Βεβαιωθείτε πάντα ότι η σμίλη ή το εξάρτημα που χρησιμοποιείται είναι σταθερά τοποθετημένο στο σοκ πριν ξεκινήσετε την εργασία.

Οδηγίες ασφαλείας μπαταρίας/φορτιστή.

Κατά τη φόρτιση της μπαταρίας, ο φορτιστής και η μπαταρία πρέπει να αφήνονται καθ' όλη τη διάρκεια της φόρτισης σε ένα δωμάτιο όπου δεν υπάρχουν προϊόντα που θα μπορούσαν να είναι εύφλεκτα, επομένως σε περίπτωση βραχυκυκλώματος ή δυσλειτουργίας του φορτιστή ή της μπαταρίας, προστατεύονται και δεν μπορεί να θέσει σε κίνδυνο κανέναν. Για ασφάλεια, το δωμάτιο πρέπει να είναι κατασκευασμένο από άκαυστα υλικά, όπως τοίχους και δάπεδα από σκυρόδεμα.

Απαγορεύεται η αποθήκευση της μπαταρίας σε μέρη που δεν είναι ειδικά διατεταγμένα. Η αποθήκευση πρέπει να είναι χωρίς τον κίνδυνο πτώσης των αποθηκευμένων αντικειμένων και βραχυκυκλώματος της μπαταρίας.

Απαγορεύεται η αποθήκευση πάνω ή κοντά σε άλλες μπαταρίες ή αντικείμενα που θα μπορούσαν να έρθουν σε επαφή με την μπαταρία και να την καταστρέψουν ή ακόμα και να την θέσουν σε βραχυκύκλωμα.



Απαγορεύεται η αποθήκευση μεταλλικών αντικειμένων ή οποιουδήποτε άλλου αντικειμένου που έχει ηλεκτρική αγωγιμότητα κοντά στην μπαταρία ή σε απόσταση μικρότερη των 50 cm.

Απαγορεύεται η φόρτιση της μπαταρίας χωρίς επίβλεψη καθ' όλη τη διάρκεια της περιόδου φόρτισης από τον χρήστη.

Απαγορεύεται η αποθήκευση του εξοπλισμού με χρησιμοποιημένη ή κατεστραμμένη μπαταρία. Εάν παρατηρήσετε ζημιά στη θήκη της μπαταρίας, η μπαταρία πρέπει να απομονωθεί σε χώρο που δεν μπορεί να θέσει σε κίνδυνο το δωμάτιο ή την μπαταρία και πρέπει να επιστραφεί αμέσως στον πωλητή από όπου αγοράστηκε.

Η εκκίνηση και η χρήση γίνονται μόνο αφού τηρηθούν οι συνθήκες ασφαλείας που καθορίζονται στο εγχειρίδιο χρήσης.

Κατά την αποθήκευση, η βέλτιστη κατάσταση φόρτισης της μπαταρίας είναι 50-80%.

Είναι σημαντικό να διαβάσετε και να κατανοήσετε αυτό το εγχειρίδιο. Οι πληροφορίες που περιέχει είναι για την ΑΣΦΑΛΕΙΑ ΣΑΣ. και στην ΠΡΟΛΗΨΗ ΠΡΟΒΛΗΜΑΤΩΝ.

ΠΡΟΣΕΚΤΙΚΟΣ

Αυτό το προϊόν μπορεί να σας εκθέσει σε χημικές ουσίες όπως το στυρένιο και η δισφαινόλη-A ,

Αυτό το εγχειρίδιο περιέχει σημαντικές οδηγίες για τη χρήση αυτού του προϊόντος. Για την ασφάλειά σας και των άλλων, φροντίστε να διαβάσετε προσεκτικά αυτό το εγχειρίδιο πριν χρησιμοποιήσετε την μπαταρία/φορτιστή. Η μη σωστή τήρηση όλων των οδηγιών και προφυλάξεων μπορεί να οδηγήσει σε σοβαρό τραυματισμό του εαυτού σας και των άλλων.

Για τη σωστή χρήση, συντήρηση και αποθήκευση αυτής της μπαταρίας, είναι σημαντικό να διαβάσετε και να κατανοήσετε τις ακόλουθες οδηγίες:

- ΜΗΝ δοκιμάζετε το φορτιστή με αγωγή υλικά.
- Εάν η θήκη της μπαταρίας είναι ραγισμένη ή κατεστραμμένη, μην την τοποθετείτε στο φορτιστή. Αντικαταστήστε το με μια νέα μπαταρία.
- ΜΗΝ φορτίζετε τις μπαταρίες με άλλο τύπο φορτιστή.
- ΜΗΝ χύνετε υγρά στην μπαταρία ή στο φορτιστή.
- ΜΗΝ επιχειρήσετε να χρησιμοποιήσετε το φορτιστή για οποιονδήποτε άλλο σκοπό εκτός από αυτόν που περιγράφεται σε αυτό το εγχειρίδιο.
- ΜΗΝ επιχειρήσετε να βραχυκυκλώσετε οποιονδήποτε ακροδέκτη μπαταρίας.
- ΜΗΝ φορτίζετε την μπαταρία σε βροχή ή υγρασία. Μην βυθίζετε το εργαλείο, την μπαταρία ή το φορτιστή σε νερό ή άλλο υγρό.

ΠΡΟΕΙΔΟΠΟΙΗΣΗ:

- ΜΗΝ αφήνετε την μπαταρία ή τον φορτιστή να υπερθερμανθεί. Αν είναι ζεστά τα αφήνουμε να κρυώσουν.
- Επαναφορτίζετε μόνο σε θερμοκρασία δωματίου.
- ΜΗΝ καλύπτετε τις υποδοχές αερισμού του φορτιστή. Μην τοποθετείτε το φορτιστή σε μαλακή επιφάνεια, π.χ. κουβέρτα, μαξιλάρι. Διατηρήστε τις υποδοχές αερισμού του φορτιστή καθαρές.
- ΜΗΝ εισάγετε μικρά μεταλλικά αντικείμενα ή υλικά, όπως ρινίσματα χάλυβα, αλουμινόχαρτο ή άλλα ξένα σωματίδια στις οπές αερισμού του φορτιστή.
- Αποσυνδέστε το φορτιστή από την πηγή ρεύματος και αφαιρέστε την μπαταρία από αυτόν πριν τον καθαρίσετε. Μην τα βάζετε σε νερό ή άλλα υγρά.
- ΜΗΝ τοποθετείτε την μπαταρία στον ήλιο ή σε ζεστό περιβάλλον. Φυλάσσεται σε θερμοκρασία δωματίου.
- Αποθηκεύστε το φορτιστή και την μπαταρία σε δροσερό, ξηρό μέρος.
- Οι κυψέλες της μπαταρίας ενδέχεται να εμφανίσουν μικρή απώλεια υγρού υπό ακραίες συνθήκες χρήσης ή θερμοκρασίας. Εάν η εξωτερική σφράγιση σπάσει και το υγρό πέσει στο δέρμα:
- Χρησιμοποιήστε σαπούνι και νερό για να ξεπλυθείτε αμέσως. Ξεξουδερώστε με χυμό λεμονιού, ξύδι ή άλλο ήπιο οξύ.
- Εάν εισέλθει διαρροή στα μάτια, ακολουθήστε τις παραπάνω οδηγίες και αναζητήστε ιατρική βοήθεια.
- Μην χρησιμοποιείτε βρεγμένο πανί ή απορρυπαντικό για να καθαρίσετε την μπαταρία ή το φορτιστή.
- Αφαιρείτε πάντα την μπαταρία πριν καθαρίσετε, επιθεωρήσετε ή πραγματοποιήσετε οποιαδήποτε συντήρηση στο εργαλείο.
- ΜΗΝ αποσυαρμολογείτε την μπαταρία.
- Κρατήστε την μπαταρία μακριά από παιδιά.
- ΜΗΝ εκθέτετε την μπαταρία σε νερό.
- Η μπαταρία πρέπει να φυλάσσεται σε δροσερό και ξηρό μέρος.
- Μην αποθηκεύετε την μπαταρία σε μέρος με υψηλή θερμοκρασία, κοντά σε πηγές πυρκαγιάς ή θερμάστρες.
- ΜΗΝ αντιστρέψετε τον θετικό πόλο με τον αρνητικό πόλο της μπαταρίας.
- ΜΗΝ συνδέετε τον θετικό και τον αρνητικό πόλο της μπαταρίας χρησιμοποιώντας μεταλλικά αντικείμενα.
- ΜΗΝ χτυπάτε ή πατάτε πάνω την μπαταρία.
- ΜΗΝ τρυπάτε την μπαταρία με καρφιά ή άλλα αιχμηρά αντικείμενα.

• Σταματήστε τη χρήση της μπαταρίας αμέσως εάν, κατά τη χρήση, εκπέμπει μια ασυνήθιστη μυρωδιά, αισθάνεται ζεστό, αλλάξει χρώμα, αλλάξει σχήμα ή φαίνεται αφύσικη με οποιονδήποτε άλλο τρόπο.

Τα εργαλεία που λειτουργούν με μπαταρίες δεν πρέπει να συνδέονται σε ηλεκτρική πρίζα. Όστε να είναι πάντα σε κατάσταση λειτουργίας. Προσέξτε τους πιθανούς κινδύνους όταν δεν χρησιμοποιείτε το ασύρματο εργαλείο σας ή όταν αλλάζετε αξεσουάρ. Η τήρηση αυτού του κανόνα θα μειώσει τον κίνδυνο ηλεκτροπληξίας, πυρκαγιάς ή σοβαρού προσωπικού τραυματισμού.

Αφαιρέστε ή αποσυνδέστε την μπαταρία πριν από το σέρβις ή τον καθαρισμό του μηχανήματος.

Χρησιμοποιείτε μόνο μπαταρίες RURIS.

Μην πετάτε τις μπαταρίες στη φωτιά, οι κυψέλες μπορεί να εκραγούν. Συμβουλευτείτε τους τοπικούς κανονισμούς για πιθανές ειδικές οδηγίες απόρριψης.

Μην ανοίγετε και μην καταστρέφετε τις μπαταρίες. Ο ηλεκτρολύτης που απελευθερώνεται είναι διαβρωτικός και μπορεί να ερεθίσει τα μάτια ή το δέρμα. Μπορεί να είναι τοξικό σε περίπτωση κατάποσης.

Μην τοποθετείτε εργαλεία μπαταρίας ή τις μπαταρίες τους κοντά σε φωτιά ή θερμότητα. Αυτό θα μειώσει τον κίνδυνο έκρηξης.

Μην συνθλίβετε, πέφτετε ή καταστρέφετε την μπαταρία. Μη χρησιμοποιείτε μπαταρία ή φορτιστή που έχει πέσει ή χτυπήσει δυνατά.

3. ΤΕΧΝΙΚΑ ΔΕΔΟΜΕΝΑ

Μπαταρία	20 V 2 Ah (δεν περιλαμβάνεται στη συσκευασία)
Κινητήρας	Ηλεκτρικό, χωρίς ψήκτρες
Μέγιστη ροπή	130 Nm
Αριθμός γραναζιών	2
Ταχύτητα Ταχύτητα 1	0-300 σ.α.λ
Ταχύτητα Ταχύτητα 2	0-1200 σ.α.λ
Διάμετρος ανοίγματος τσοκ	0-16 mm
Μέγιστη διάμετρος διάτρησης	Μέταλλο: 13mm Ξύλο: 150 mm
Φως εργασίας LED	ΝΑΙ
Περιλαμβάνονται αξεσουάρ	- 1x Τσακ - 1x αντίπτορας - 1x τρυπάνι εδάφους 8x30mm - 5x τρυπάνι μετάλλου: 4x73 mm (2 τεμ). 5x85mm; 6x91mm; 8x115mm 4x τρυπάνια για ξύλο: 4x73mm; 5x85mm; 6x91mm; 8x112mm
καθαρό βάρος	- 2,3 KG
Μπαταρία	20 V 2 Ah (δεν περιλαμβάνεται στη συσκευασία)

4. ΕΠΙΣΚΟΠΗΣΗ ΤΟΥ ΜΗΧΑΝΗΜΑΤΟΣ

- (1) Μπαταρία
- (2) Κουμπί απελευθέρωσης μπαταρίας
- (3) Διακόπτης on/off
- (4) Τσοκ με κλειδί
- (5) Διακόπτης επιλογή ταχυτήτων
- (6) Βοηθητική λαβή
- (7) Λαβή
- (8) Κατεύθυνση διακόπτη περιστροφής



Οι μπαταρίες RURIS επωφελούνται από τη λειτουργία "α UP-Innovation RURIS". Αυτή η λειτουργία βοηθά την μπαταρία όταν φτάσει στο κρίσιμο όριο εκφόρτισης. Ο Ruris κατέληξε σε μια καινοτομία στο σύστημα κυψελών μέσα στην μπαταρία, μέσω του οποίου η μπαταρία μπορεί να επαναφορτιστεί μετά από μεγάλο χρονικό διάστημα κατά το οποίο έχει αποφορτιστεί. Έτσι , οι χρήστες του RURIS μπορούν να απολαμβάνουν την αξιοπιστία και την καινοτομία του RURIS.

Μετά αποθήκευση , φόρτιση είναι συνιστάται σε μεσοδιάστημα 6 μηνών - 1 έτους

5. ΟΔΗΓΙΕΣ ΧΡΗΣΗΣ

Πριν χρησιμοποιήσετε το μηχάνημα πολλαπλών λειτουργιών , βεβαιωθείτε ότι η μπαταρία είναι φορτισμένη.
1. Συνδέστε το φορτιστή στην οικιακή πρίζα, βεβαιωθείτε ότι η παροχή ρεύματος στην πρίζα είναι 220V.

2. Συνδέστε την μπαταρία στον φορτιστή ευθυγραμμίζοντας τις ανασηκωμένες νευρώσεις της μπαταρίας με τις αυλακώσεις στο φορτιστή και, στη συνέχεια, σύρετε την μπαταρία πάνω στο φορτιστή.

3. Βεβαιωθείτε ότι η μπαταρία είναι σωστά συνδεδεμένη στο φορτιστή.

4. Αφού ολοκληρωθεί η φόρτιση, το πράσινο LED θα παραμείνει αναμμένο.

5. Για να αφαιρέσετε την μπαταρία από το φορτιστή, σύρετε την μπαταρία προς τα πίσω.

Τοποθέτηση της μπαταρίας.

1) Πριν τοποθετήσετε ή αφαιρέσετε την μπαταρία, πρέπει να αφήσετε το διακόπτη και να βεβαιωθείτε ότι το αυτοκίνητο σταματά

2) Για να τοποθετήσετε την μπαταρία, βεβαιωθείτε ότι οι νευρώσεις είναι ευθυγραμμισμένες με τις αυλακώσεις και στις δύο πλευρές και, στη συνέχεια, τοποθετήστε την μπαταρία στην υποδοχή. Βεβαιωθείτε ότι έχει εισαχθεί πλήρως μέχρι να κάνει έναν ήχο "κλειδώματος". Εάν δεν είναι κλειδωμένο, η μπαταρία μπορεί να πέσει κατά λάθος.

3) Για να αφαιρέσετε την μπαταρία, πατήστε το κουμπί απελευθέρωσης και, στη συνέχεια, αφαιρέστε την μπαταρία προς την κατεύθυνση του βέλους.

Κατεύθυνση διακόπτη περιστροφής

Ελέγχετε πάντα την κατεύθυνση περιστροφής πριν από τη λειτουργία. Χρησιμοποιείτε τον διακόπτη όπισθεν μόνο αφού το εργαλείο έχει σταματήσει τελείως. Πιέστε το διακόπτη κατεύθυνσης από δεξιά προς τα αριστερά ή αντίστροφα ανάλογα με την επιθυμητή φορά περιστροφής. Η αλλαγή της φοράς περιστροφής πριν σταματήσει το εργαλείο μπορεί να προκαλέσει ζημιά στο εργαλείο. Όταν δεν χρησιμοποιείτε το μηχάνημα, ρυθμίζετε πάντα το μοχλό του διακόπτη όπισθεν στη ουδέτερη θέση. Πριν από τη χρήση, ελέγξτε τη ρυθμισμένη φορά περιστροφής.

Τοποθέτηση αξεσουάρ.

1. Τσοκ 2. Κλειδί

Κατά την εγκατάσταση του τρυπανιού, τοποθετήστε το στο τσοκ και σπρώξτε το όσο το δυνατόν περισσότερο. Σφίξτε το τσοκ με το χέρι.

Εισαγάγετε το κλειδί του τσοκ στις τρεις οπές μία προς μία και σφίξτε δεξιόστροφα. Φροντίστε να σφίξτε ομοιόμορφα τις τρεις τρύπες μέχρι να ασφαλιστεί το τρυπάνι.

Όταν αφαιρέσετε το τρυπάνι, τοποθετήστε το κλειδί σε μια τρύπα, γυρίστε αριστερόστροφα και, στη συνέχεια, χαλαρώστε το τσοκ με το χέρι.

Αφού συνδέσετε τον προσαρμογέα (1), το τσοκ μπορεί να χρησιμοποιήσει διαφορετικά εξαρτήματα (2) για να εκτελέσει την αντίστοιχη εργασία.

Τοποθέτηση της βοηθητικής λαβής και της προέκτασης.

Τοποθετήστε τη βοηθητική λαβή και περιστρέψτε τη δεξιόστροφα. Η συσκευή είναι εξοπλισμένη με 3 θέσεις τοποθέτησης βοηθητικής λαβής.

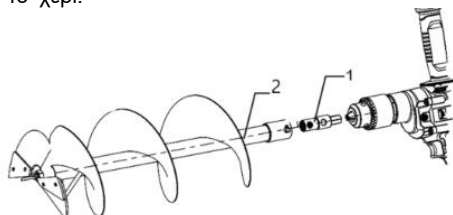
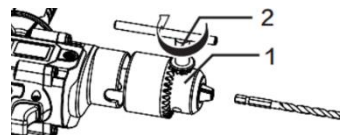
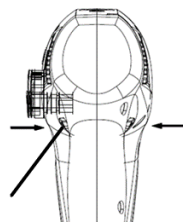
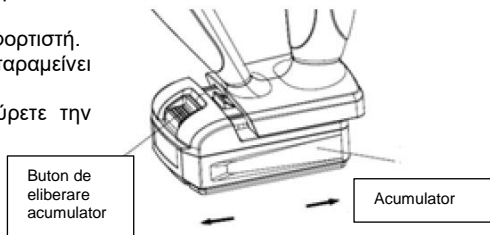

6. ΣΥΝΤΗΡΗΣΗ

Συντήρηση εργαλείων

Διατηρείτε πάντα τα προστατευτικά, τα ανοίγματα εξερισμού και το περίβλημα του κινητήρα καθαρά, απαλλαγμένα από σκόνη και βρωμιά. Συνιστούμε να καθαρίζετε τη συσκευή σας κάθε φορά που τη χρησιμοποιείτε. Καθαρίζετε τακτικά τον εξοπλισμό με ένα υγρό πανί. Μη χρησιμοποιείτε καθαριστικά ή διαλύματα γιατί μπορεί να προκαλέσουν ζημιά στα πλαστικά μέρη του εξοπλισμού. Βεβαιωθείτε ότι δεν μπαίνει νερό στη συσκευή.



Καθαρίζετε τακτικά τις υποδοχές εξερισμού. Το αυτοκίνητο δεν χρειάζεται ειδική συντήρηση. Μην χρησιμοποιείτε ποτέ νερό ή χημικά απορρυπαντικά για να καθαρίσετε ηλεκτρικά εργαλεία. Σκουπίστε με ένα πανί.

Αποθηκεύετε πάντα το εργαλείο σε στεγνό μέρος.



Μην πετάτε ηλεκτρικό εξοπλισμό, βιομηχανικά ηλεκτρονικά και εξαρτήματα στα οικιακά απορρίμματα! Πληροφορίες για ΑΗΗΕ. Λαμβάνοντας υπόψη τις διατάξεις του GEO 195/2005 - σχετικά με την προστασία του περιβάλλοντος και του GEO 5/2015. Οι καταναλωτές θα εξετάσουν τις ακόλουθες ενδείξεις για την παράδοση ηλεκτρικών απορριμμάτων, που καθορίζονται παρακάτω:

- Οι καταναλωτές έχουν την υποχρέωση να μην απορρίπτουν τα απόβλητα ηλεκτρικού και ηλεκτρονικού εξοπλισμού (ΑΗΗΕ) ως μη διαλεγμένα αστικά απόβλητα και να συλλέγουν αυτά τα ΑΗΗΕ χωριστά.
- Η συλλογή αυτών των ονομαζόμενων αποβλήτων (ΑΗΗΕ) θα πραγματοποιείται μέσω της Δημόσιας Υπηρεσίας Αποκομιδής εντός κάθε νομού και μέσω κέντρων συλλογής που οργανώνονται από οικονομικούς φορείς εξουσιοδοτημένους για τη συλλογή ΑΗΗΕ. Πληροφορίες παρέχονται από τη Διοίκηση του Περιβαλλοντικού Ταμείου www.afm.ro ή το περιοδικό της Ευρωπαϊκής Ένωσης.
- Οι καταναλωτές μπορούν να παραδίδουν ΑΗΗΕ δωρεάν στα προκαθορισμένα σημεία συλλογής.

RURIS RMX1390

Акумулаторна мултифункционална бормашина



1. ВЪВЕДЕНИЕ	2
2. ИНСТРУКЦИИ ЗА БЕЗОПАСНОСТ	2
3. ТЕХНИЧЕСКИ ДАННИ	5
4. ПРЕГЛЕД НА МАШИНАТА	6
5. ИНСТРУКЦИИ ЗА УПОТРЕБА	6
6. ПОДДРЪЖКА	7

1. ВЪВЕДЕНИЕ

Скъпи клиенти!

Благодарим Ви за решението да закупите продукт на RURIS и за доверието в нашата компания! RURIS е на пазара от 1993 г. и през цялото това време се превърна в силна марка, която изгради репутацията си чрез спазване на обещания, но и чрез непрекъснати инвестиции, насочени към подпомагане на клиентите с надеждни, ефективни и качествени решения.

Уверени сме, че ще оцените нашия продукт и ще се насладите на неговата работа дълго време. RURIS не предлага на своите клиенти само машини, а цялостни решения. Важен елемент в отношенията с клиента е консултацията както преди, така и след продажбата, тъй като клиентите на RURIS имат на разположение цяла мрежа от партньорски магазини и сервиси.

За да се насладите на закупения продукт, моля, прочетете внимателно ръководството за потребителя. Следвайки инструкциите, ще си гарантирате продължителна употреба.

Компанията RURIS непрекъснато работи върху развитието на своите продукти и следователно си запазва правото да променя, наред с други неща, тяхната форма, външен вид и изпълнение, без да има задължение да съобщава това предварително.

Благодарим ви още веднъж, че избрахте продуктите на RURIS!

Информация за клиенти и поддръжка:

Телефон: 0351.820.105

имейл: info@ruris.ro

2. ИНСТРУКЦИИ ЗА БЕЗОПАСНОСТ

2.1. ПРЕДУПРЕЖДЕНИЯ НА МАШИНАТА

	<p>Внимание! опасност!</p>		<p>Операторът трябва да носи лични предпазни средства (ЛПС). Ако машината се използва, трябва да носите защитни очила срещу предмети, изпъкнали във въздуха, трябва да носите защита на слуха, като например акустично изолирана каска.</p>
	<p>Прочетете ръководството с инструкции преди употреба.</p>		

2.2. ПРЕДУПРЕЖДЕНИЯ

Работна среда

Поддържайте работното място чисто и добре осветено. Тъмните и мръсни зони могат да увеличат риска от нараняване.

Не използвайте машината в присъствието на запалими газове или течности, това създава искри, които могат да ги запалят.

Стойте далеч от деца и минувачи, докато работите с мултифункционалната машина. Разсейването може да накара инструмента да излезе извън контрол.

Лична безопасност

Не използвайте инструмента, ако сте уморени или под въздействието на наркотици, алкохол или лекарства. Момент на невнимание при използване на автомобила може да доведе до сериозни наранявания.

Използвайте защитно оборудване. Винаги носете предпазни очила.

Предпазно оборудване като маска за прах, непълзгащи се предпазни обувки, каска или защита за слуха, използвани при подходящи условия, ще намалят риска от нараняване.

Не заемайте необичайни позиции на тялото, когато използвате машината. Пазете равновесие и стабилност на краката си по време на работа. Това позволява добър контрол на електрическия автомобил в неочаквани ситуации.

Облечи се подходящо. Не носете широки дрехи или бижута. Дръжте косата, дрехите и ръкавиците си далеч от движещи се части. Свободни дрехи, бижута или дълга коса могат да бъдат захванати от движещи се части.

Работа на многофункционалната машина.

Използвайте подходящия инструмент. Не използвайте инструменти с твърде малка мощност или спомагателни устройства за тежка работа. Забранено е използването на инструменти за цели и работи, които не са предмет на тяхното предназначение. Не използвайте инструмента, ако превключвателят за ВКЛ./ИЗКЛ. е дефектен (инструментът не се включва или изключва от превключвателя). Всяка електрическа машина, която не може да се управлява с превключвателя, е опасна и трябва да бъде ремонтирана.

Изключете батерията, преди да правите каквито и да било настройки, смяна на аксесоари или съхраняване. Такива мерки за безопасност намаляват риска от случайно стартиране.

Съхранявайте неработещите електрически машини далеч от деца и не позволявайте на лица, които не са запознати с тези инструкции, да работят с електрическата машина. Те са опасни в ръцете на необучени потребители.

Извършване на поддръжка на електрически машини. Проверете дали няма разместване или движещи се части, които влизат в контакт, повреди на частите и всякакви други условия, които могат да повлияят на работата на машината. Ако е дефектен, свържете се с оторизиран сервиз на RURIS. Много инциденти са причинени от неправилно поддържани електрически автомобили.

Поддържайте режещите инструменти чисти и остри.

Използвайте електрическата машина и аксесоарите в съответствие с тези инструкции и по начина, предвиден за конкретния тип електрическа машина.

Инструкции за безопасност.

Когато използвате машината, винаги следвайте приложените инструкции за безопасност.

Носете защита за ушите, докато използвате инструмента (излагането на шум може да причини загуба на слуха).

Преди да оставите инструмента, спрете го и се уверете, че всички движещи се части са спрели напълно.

В случай на електрически или механични повреди, спрете инструмента.

Използвайте само оригинални аксесоари. Използвайте аксесоари само с допустима скорост, която съответства поне на най-високата скорост на празен ход на машината.

Този инструмент не трябва да се използва от непълнолетни.

Внимавайте да не пробивате или завивате места, където може да влезе в контакт с електрически проводници; винаги използвайте спомагателната дръжка.

Ако аксесоарът се втвърди неочаквано (причинявайки внезапна, опасна реакция), незабавно спрете инструмента. Бъдете наясно със силите, които възникват в резултат на скованост (особено при пробиване на метал), винаги използвайте допълнителната дръжка и поддържайте безопасна поза.

Използвайте само аксесоари, които отговарят на правилните слотове за патронника на машината. Обърнете внимание, че накрайникът (аксесоарът) ще бъде горещ, оставете го да изстине, преди да го смените, тъй като може да причини изгаряния. Винаги се уверявайте, че длетото или приставката, която използвате, са здраво поставени в патронника, преди да започнете работа.

Инструкции за безопасност на батерията/зарядното устройство.

При зареждане на батерията зарядното устройство и батерията трябва да бъдат оставени през целия период на зареждане в помещение, където няма запалими продукти, така че в случай на късо съединение или неизправност на зарядното устройство или батерията те да бъдат защитени и не може да застраши никого. За безопасност стаята трябва да е изградена от незапалими материали, като бетонни стени и подове.



Забранено е съхраняването на батерията на места, които не са специално предназначени. Съхранението трябва да е без опасност от падане на съхраняваните предмети и късо съединение на батерията.

Забранено е съхраняването върху или близо до други батерии или предмети, които могат да влязат в контакт с батерията и да я повредят или дори да я доведат до късо съединение.



Забранено е съхраняването на метални предмети или други предмети с електрическа проводимост в близост до батерията или на разстояние по-малко от 50 см.

Забранено е зареждането на батерията без наблюдение от потребителя през целия период на зареждане.

Забранено е съхраняването на оборудването с използвана или повредена батерия. Ако забележите повреда в корпуса на батерията, батерията трябва да бъде изолирана на място, което не може да застраши помещението или батерията, и трябва да бъде върната незабавно на продавача, откъдето е закупена.

Пускането и употребата се извършва само след спазване на условията за безопасност, посочени в ръководството за потребителя.

По време на съхранение оптималното състояние на заряд на батерията е 50-80%.

Важно е да прочетете и разберете това ръководство. Информацията, която съдържа е за ВАШАТА БЕЗОПАСНОСТ. и за ПРЕВЕНЦИЯ НА ПРОБЛЕМИ.

ВНИМАТЕЛЕН

Този продукт може да ви изложи на химикали, включително стирен и бисфенол-А ,

Това ръководство съдържа важни инструкции за използване на този продукт. За вашата безопасност и тази на другите, не забравяйте да прочетете внимателно това ръководство, преди да използвате батерията/зарядното устройство. Неспазването на всички инструкции и предпазни мерки може да доведе до сериозни наранявания на вас и другите.

За правилното използване, поддръжка и съхранение на тази батерия е важно да прочетете и разберете следните инструкции:

- НЕ тествайте зарядното устройство с проводими материали.
- Ако кутията на батерията е напукана или повредена, не я поставяйте в зарядното устройство. Сменете я с нова батерия.
- НЕ зареждайте батериите с друг вид зарядно устройство.
- НЕ разливайте течности върху батерията или зарядното устройство.
- НЕ се опитвайте да използвате зарядното устройство за цели, различни от описаните в това ръководство.
- НЕ се опитвайте да свържете клемите на батерията на късо .
- НЕ зареждайте батерията при дъжд или мокри условия. Не потапяйте инструмента, батерията или зарядното устройство във вода или друга течност.

ВНИМАНИЕ:

- НЕ позволявайте батерията или зарядното устройство да прегряват. Ако са топли ги оставяме да изстинат.
- Зареждайте само при стайна температура.
- НЕ покривайте вентилационните отвори на зарядното устройство. Не поставяйте зарядното устройство върху мека повърхност, напр. одеяло, възглавница. Пазете вентилационните отвори на зарядното устройство чисти.
- НЕ вкарвайте малки метални предмети или материали като стоманени стърготини, алуминиево фолио или други чужди частици във вентилационните отвори на зарядното устройство.
- Изключете зарядното от източника на захранване и извадете батерията от него, преди да ги почистите. Не ги поставяйте във вода или други течности.
- НЕ поставяйте батерията на слънце или в гореща среда. Да се съхранява на стайна температура.
- Съхранявайте зарядното устройство и батерията на хладно и сухо място.
- Батерийните клетки могат да развият малка загуба на течност при екстремни условия на употреба или температура. Ако външното уплътнение е счупено и течността попадне върху кожата:
- Използвайте сапун и вода, за да отмиете незабавно. Неутрализирайте с лимонен сок, оцет или друга лека киселина.
- Ако течът попадне в очите, следвайте инструкциите по-горе и потърсете медицинска помощ.
- Не използвайте мокра кърпа или препарат за почистване на батерията или зарядното устройство.
- Винаги изваждайте батерията, преди да почиствате, проверявате или извършвате каквато и да е поддръжка на инструмента.
- НЕ разглобявайте батерията.

- Пазете батерията далеч от деца.
- НЕ излагайте батерията на вода.
- Батерията трябва да се съхранява на хладно и сухо място.
- Не съхранявайте батерията на място с висока температура, близо до източници на огън или нагреватели.
- НЕ обръщайте положителната клема с отрицателната клема на батерията.
- НЕ свързвайте положителния и отрицателния полюс на батерията заедно с метални предмети.
- НЕ удряйте и не настъпвайте батерията.
- НЕ пробивайте батерията с пирони или други остри предмети.
- Незабавно спрете да използвате батерията, ако по време на употреба тя излъчва необичайна миризма, усеща се гореща, променя цвета си, променя формата си или изглежда необичайно по някакъв друг начин.

Инструментите, захранвани с батерии, не трябва да се включват в електрически контакт; така че винаги са в работно състояние. Имайте предвид потенциалните опасности, когато не използвате вашия безжичен инструмент или когато смените принадлежности. Спазването на това правило ще намали риска от токов удар, пожар или сериозно нараняване.

Отстранете или разкачете батерията преди обслужване или почистване на машината.

Използвайте само батерии RURIS.

Не изхвърляйте батериите в огън, клетките може да експлодират. Консултирайте се с местните разпоредби за евентуални специални инструкции за изхвърляне.

Не отваряйте и не повреждайте батериите. Освободеният електролит е корозивен и може да раздразни очите или кожата. Може да бъде токсичен при поглъщане.

Не поставяйте акумулаторни инструменти или техните батерии близо до огън или топлина. Това ще намали риска от експлозия.

Не мачкайте, не изпускайте и не повреждайте батерията. Не използвайте батерия или зарядно устройство, които са изпуснати или ударени силно.

3. ТЕХНИЧЕСКИ ДАННИ

Батерия	20 V 2 Ah (не е включено в пакета)
Двигател	Електрически, безчеткови
Максимален въртящ момент	130 Nm
Брой предавки	2
Скорост Скорост 1	0-300 об./мин
Скорост Скорост 2	0-1200 об./мин
Диаметър на отвора на патронника	0-16 мм
Максимален диаметър на пробиване	Метал: 13мм Дърво: 150 мм
LED работна светлина	ДА
Включени аксесоари	- 1х Чък - 1х адаптер - 1х шлайфане 8x30mm - 5х свредло за метал: 4x73 mm (2 бр.); 5x85 мм; 6x91 мм; 8x115 мм 4х свредла за дърво: 4x73mm; 5x85 мм; 6x91 мм; 8x112 мм
нето тегло	- 2,3 кг
Батерия	20 V 2 Ah (не е включено в пакета)

4. ПРЕГЛЕД НА МАШИНАТА

- (1) Батерия
- (2) Бутон за освобождаване на батерията
- (3) Превключвател за включване/изключване
- (4) Патронник с ключ
- (5) Превключвател за избор на скорости
- (6) Допълнителна дръжка
- (7) Дръжка
- (8) Превключвател за посоката на въртене



Батериите RURIS се възползват от функцията "α UP-Innovation RURIS". Тази функция помага на батерията, когато достигне критичния праг на разреждане. Ruris излезе с иновация в системата от клетки в батерията, чрез която батерията може да се презарежда след дълъг период от време, в който е била разреждана. Така потребителите на RURIS могат да се насладят на надеждността и иновациите на RURIS.

След съхранение , зареждане е препоръчва се на интервал от 6 месеца - 1 година

5. УКАЗАНИЯ ЗА УПОТРЕБА

Преди да използвате мултифункционалната машина , уверете се, че батерията е заредена.

1. Свържете зарядното устройство към домакинския контакт, уверете се, че захранването към контакта е 220V.

2. Свържете батерията към зарядното устройство, като подравните повдигнатите ребра на батерията с жлебовете в зарядното устройство, след което плъзнете батерията върху зарядното устройство.

3. Уверете се, че батерията е правилно свързана към зарядното устройство.

4. След като зареждането приключи, зеленият светодиод ще остане включен.

5. За да извадите батерията от зарядното устройство, плъзнете батерията назад.

Инсталиране на батерията.

1) Преди да поставите или извадите акумулатора, трябва да освободите превключвателя и да се уверите, че колата спира

2) За да поставите батерията, уверете се, че ребрата са подравнени с жлебовете от двете страни, след което поставете батерията в слота. Моля, уверете се, че е поставен докрай, докато не издаде "заключващ" звук. Ако не е заключена, батерията може да падне случайно.

3) За да извадите батерията, натиснете бутона за освобождаване, след което извадете батерията по посока на стрелката.

Превключвател за посоката на въртене .



Винаги проверявайте посоката на въртене преди работа. Използвайте превключвателя за заден ход само след като инструментът е спрял напълно. Натиснете превключвателя за посока от дясно на ляво или обратно в зависимост от желаната посока на въртене. Промяната на посоката на въртене преди спиране на инструмента може да го повреди. Когато не използвате машината, винаги поставяйте лоста за превключване на заден ход в неутрално положение. Преди употреба проверете зададената посока на въртене.

Монтаж на аксесоари.

1. Патронник 2. Ключ

Когато монтирате свредлото, поставете го в патронника и го натиснете доколкото е възможно. Затегнете патронника на ръка. Поставете ключа на патронника в трите отвора един по един и затегнете по посока на часовниковата стрелка. Уверете се, че сте затегнали равномерно трите отвора, докато свредлото се закрепя.

Когато извадите свредлото, поставете ключа в дупка, завъртете обратно на часовниковата стрелка и след това разхлабете патронника с ръка.

След закрепване на адаптера (1), патронникът може да използва различни аксесоари (2), за да извърши съответната работа.

Монтаж на спомагателна дръжка и удължител.

Монтирайте допълнителната дръжка и я завъртете по посока на часовниковата стрелка. Устройството е снабдено с 3 допълнителни позиции за монтаж на дръжката.

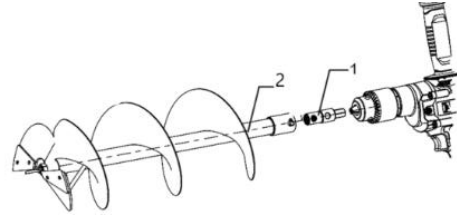
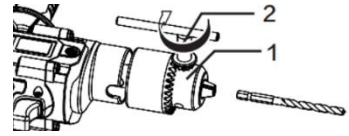

6. ПОДДРЪЖКА

Поддръжка на инструменти

Винаги поддържайте предпазителите, вентилационните отвори и корпуса на двигателя чисти, без прах и мръсотия. Препоръчваме ви да почиствате устройството си всеки път, когато го използвате. Почиствайте оборудването редовно с влажна кърпа. Не използвайте почистващи препарати или разтвори, тъй като те могат да повредят пластмасовите части на оборудването. Уверете се, че в устройството не попада вода.



Почиствайте редовно вентилационните отвори. Колата не изисква специална поддръжка. Никога не използвайте вода или химически препарати за почистване на електрически инструменти. Избършете с кърпа.

Винаги съхранявайте инструмента на сухо място.



Не изхвърляйте електрическо оборудване, индустриална електроника и компоненти в битовите отпадъци! Информация за ОЕЕО. Имайки предвид разпоредбите на GEO 195/2005 - относно опазването на околната среда и GEO 5/2015. Потребителите ще вземат предвид следните указания за предаване на електрически отпадъци, посочени по-долу:

- Потребителите имат задължението да не изхвърлят отпадъчното електрическо и електронно оборудване (ОЕЕО) като несортирани битови отпадъци и да събират това ОЕЕО разделно.
- Събирането на тези наименувани отпадъци (ОЕЕО) ще се извършва чрез обществената служба за събиране във всеки окръг и чрез центрове за събиране, организирани от икономически оператори, упълномощени за събиране на ОЕЕО. Информацията е предоставена от Администрацията на фонда за околна среда www.afm.ro или списанието на Европейския съюз.
- Потребителите могат да предават ОЕЕО безплатно в предварително посочените пунктове за събиране.

Bezprzewodowa wiertarka wielofunkcyjna RURIS RMX1390



1. WSTĘP	2
2. INSTRUKCJE BEZPIECZEŃSTWA	2
3. DANE TECHNICZNE	5
4. PRZEGLĄD MASZYNY	5
5. INSTRUKCJA UŻYTKOWANIA	5
6. KONSERWACJA	6

1. WSTĘP

Drogi Kliencie!

Dziękujemy za decyzję o zakupie produktu RURIS i zaufanie jakim obdarzyliście naszą firmę! RURIS istnieje na rynku od 1993 roku i przez cały ten czas stał się silną marką, która zbudowała swoją reputację dotrzymując obietnic, ale także poprzez ciągle inwestycje mające na celu pomoc klientom w dostarczaniu niezawodnych, wydajnych i wysokiej jakości rozwiązań.

Jesteśmy pewni, że docenisz nasz produkt i będziesz cieszyć się jego działaniem przez długi czas. RURIS nie oferuje swoim klientom samych maszyn, ale kompletne rozwiązania. Ważnym elementem relacji z klientem jest doradztwo zarówno przed, jak i po sprzedaży, gdyż klienci RURIS mają do dyspozycji całą sieć sklepów partnerskich i punktów serwisowych.

Aby cieszyć się zakupionym produktem prosimy o dokładne zapoznanie się z instrukcją obsługi. Postępując zgodnie z instrukcją, będziesz mieć gwarancję długiego użytkowania.

Firma RURIS stale pracuje nad rozwojem swoich produktów i dlatego zastrzega sobie prawo do modyfikacji m.in. ich formy, wyglądu i wykonania, bez konieczności wcześniejszego informowania o tym.

Jeszcze raz dziękujemy za wybór produktów RURIS!



Informacje dla klientów i wsparcie:

Telefon: 0351.820.105

e-mail: info@ruris.ro

2. INSTRUKCJE BEZPIECZEŃSTWA

2.1. OSTRZEŻENIA NA MASZYNIE

	<p>Ostrzeżenie! Niebezpieczeństwo!</p>		<p>Operator musi nosić sprzęt ochrony osobistej (PPE). Jeśli maszyna jest używana, należy nosić okulary ochronne chroniące przed przedmiotami wyrzucanymi w powietrze, należy nosić środki ochrony słuchu, takie jak izolowany akustycznie kask.</p>
	<p>Przed użyciem przeczytaj instrukcję obsługi.</p>		

2.2. OSTRZEŻENIA

Miejsce pracy

Utrzymuj miejsce pracy w czystości i dobrze oświetlone. Ciemne i brudne obszary mogą zwiększać ryzyko obrażeń.

Nie używaj urządzenia w obecności łatwopalnych gazów lub cieczy, gdyż powoduje to powstanie iskier, które mogą spowodować ich zapalenie.

Podczas obsługi urządzenia wielofunkcyjnego należy trzymać się z dala od dzieci i osób postronnych.

Odwrócenie uwagi może spowodować, że narzędzie wymknie się spod kontroli.

Bezpieczeństwo osobiste

Nie używaj narzędzia, jeśli jesteś zmęczony lub pod wpływem narkotyków, alkoholu lub leków. Chwila nieuwagi podczas użytkowania samochodu może skutkować poważnymi obrażeniami.

Używaj sprzętu ochronnego. Zawsze noś ochronę oczu.

Sprzęt ochronny, taki jak maska przeciwpyłowa, antypoślizgowe obuwie ochronne, kask czy ochronniki słuchu, używane w odpowiednich warunkach, zmniejszą ryzyko obrażeń ciała.

Nie przyjmuj nietypowych pozycji ciała podczas obsługi maszyny. Podczas pracy zachowaj równowagę i stabilność nóg. Pozwala to na dobrą kontrolę nad samochodem elektrycznym w nieoczekiwanych sytuacjach.

Ubierz się odpowiednio. Nie noś luźnej odzieży ani biżuterii. Trzymaj włosy, ubrania i rękawiczki z dala od ruchomych części. Luźna odzież, biżuteria lub długie włosy mogą zostać wciągnięte przez ruchome części.

Obsługa maszyny wielofunkcyjnej.

Użyj odpowiedniego narzędzia. Do ciężkich prac nie należy używać narzędzi o zbyt małej mocy ani urządzeń pomocniczych. Zabrania się wykorzystywania narzędzi do celów i prac nie będących przedmiotem ich przeznaczenia. Nie używaj narzędzia, jeśli włącznik/wyłącznik jest uszkodzony (narzędzie nie włącza się ani nie wyłącza za pomocą włącznika). Każda maszyna elektryczna, której nie można sterować za pomocą włącznika, jest niebezpieczna i wymaga naprawy.

Odłącz akumulator przed dokonaniem jakichkolwiek regulacji, wymianą akcesoriów lub przechowywaniem. Takie środki bezpieczeństwa zmniejszają ryzyko przypadkowego uruchomienia.

Niedziałające maszyny elektryczne należy przechowywać z dala od dzieci i nie pozwalać osobom niezaznajomionym z niniejszą instrukcją na obsługę maszyny elektrycznej. Są niebezpieczne w rękach nieprzeszkolonych użytkowników.

Wykonywanie konserwacji maszyn elektrycznych. Sprawdź, czy nie ma niewspółosiowości lub stykających się ruchomych części, uszkodzeń części i innych warunków, które mogą mieć wpływ na działanie maszyny. Jeżeli jest uszkodzony, skontaktuj się z autoryzowanym serwisem RURIS. Przyczyną wielu wypadków jest nieprawidłowa konserwacja samochodów elektrycznych.

Utrzymuj narzędzia tnące w czystości i ostrości.

Używaj maszyny elektrycznej i akcesoriów zgodnie z niniejszą instrukcją i w sposób przeznaczony dla konkretnego typu maszyny elektrycznej.

Instrukcje bezpieczeństwa.

Podczas użytkowania maszyny należy zawsze przestrzegać dołączonych instrukcji bezpieczeństwa.

Podczas korzystania z narzędzia należy nosić ochronę słuchu (narażenie na hałas może spowodować utratę słuchu).

Przed odłożeniem narzędzia zatrzymaj je i upewnij się, że wszystkie ruchome części całkowicie się zatrzymały.

W przypadku usterek elektrycznych lub mechanicznych należy zatrzymać narzędzie.

Używaj wyłącznie oryginalnych akcesoriów. Używaj akcesoriów tylko z dopuszczalną prędkością, która odpowiada co najmniej najwyższej prędkości biegu jałowego maszyny.

To narzędzie nie powinno być używane przez osoby niepełnoletnie.

Uważaj, aby nie wiercić ani nie wkręcać w miejscach, w których może dojść do kontaktu z przewodami elektrycznymi; zawsze używaj uchwytu pomocniczego.

Jeśli narzędzie niespodziewanie zeszytnieje (powodując nagłą, niebezpieczną reakcję), natychmiast zatrzymaj narzędzie. Należy mieć świadomość sił powstających w wyniku sztywności (zwłaszcza podczas wiercenia w metalu), zawsze używać rękawicy pomocniczej i utrzymywać bezpieczną postawę.

Używaj wyłącznie akcesoriów pasujących do odpowiednich otworów w uchwycie maszynowym.

Należy pamiętać, że końcówka (akcesorium) będzie gorąca. Przed jej wymianą należy poczekać, aż ostygnie, ponieważ może to spowodować oparzenia. Przed rozpoczęciem pracy zawsze upewnij się, że używane dłuto lub nasadka są dobrze osadzone w uchwycie.

Instrukcje bezpieczeństwa baterii/ładowarki.

Podczas ładowania akumulatora ładowarkę i akumulator należy pozostawić przez cały okres ładowania w pomieszczeniu, w którym nie znajdują się produkty mogące być palne, tak aby w przypadku wystąpienia zwarcia lub awarii ładowarki lub akumulatora były one zabezpieczone i nie może nikomu zagrażać. Ze względów bezpieczeństwa pomieszczenie musi być zbudowane z materiałów niepalnych, takich jak betonowe ściany i podłogi.

Zabrania się przechowywania akumulatora w miejscach, które nie są specjalnie do tego przystosowane. Podczas przechowywania należy unikać ryzyka upadku przechowywanych przedmiotów i zwarcia akumulatora.

Zabronione jest przechowywanie na lub w pobliżu innych baterii lub przedmiotów, które mogłyby zetknąć się z baterią i ją uszkodzić lub nawet spowodować zwarcie.

Zabronione jest przechowywanie przedmiotów metalowych lub innych przedmiotów przewodzących prąd elektryczny w pobliżu akumulatora lub w odległości mniejszej niż 50 cm.

Zabronione jest ładowanie akumulatora bez nadzoru użytkownika przez cały czas ładowania.

Zabrania się przechowywania sprzętu ze zużytą lub uszkodzoną baterią. Jeżeli zauważysz uszkodzenie obudowy akumulatora, akumulator należy odizolować w miejscu, które nie stanowi zagrożenia dla pomieszczenia ani akumulatora, i należy go natychmiast zwrócić sprzedawcy, u którego został zakupiony.



Uruchomienie i użytkowanie następuje wyłącznie po zachowaniu warunków bezpieczeństwa określonych w instrukcji obsługi.

Podczas przechowywania optymalny stan naładowania akumulatora wynosi 50-80%.

Ważne jest, aby przeczytać i zrozumieć niniejszą instrukcję. Informacje w nim zawarte służą TWOJEMU BEZPIECZEŃSTWU. oraz ZAPOBIEGANIE PROBLEMOM.

OSTROŻNY

Ten produkt może narazić Cię na działanie substancji chemicznych, w tym styrenu i bisfenolu-A , Niniejsza instrukcja zawiera ważne instrukcje dotyczące korzystania z tego produktu. Dla bezpieczeństwa własnego i innych należy uważnie przeczytać niniejszą instrukcję przed użyciem akumulatora/ładowarki. Niezastosowanie się do wszystkich instrukcji i środków ostrożności może spowodować poważne obrażenia użytkownika i innych osób.

W celu prawidłowego użytkowania, konserwacji i przechowywania tego akumulatora ważne jest przeczytanie i zrozumienie poniższych instrukcji:

- NIE testuj ładowarki z materiałami przewodzącymi.
- Jeśli obudowa baterii jest pęknięta lub uszkodzona, nie wkładaj jej do ładowarki. Wymień go na nowy akumulator.
- NIE ładuj akumulatorów żadnym innym typem ładowarki.
- NIE rozlewaj płynów na akumulator lub ładowarkę.
- NIE próbuj używać ładowarki do celów innych niż opisane w tej instrukcji.
- NIE próbuj zwierać żadnego zacisku akumulatora.
- NIE ładuj akumulatora w deszczu lub w wilgotnych warunkach. Nie zanurzaj narzędzia, akumulatora ani ładowarki w wodzie lub innym płynie.

OSTRZEŻENIE:

- NIE dopuszczaj do przegrzania akumulatora lub ładowarki. Jeśli są ciepłe, pozwól im ostygnąć.
- Ładuj wyłącznie w temperaturze pokojowej.
- NIE zakrywaj otworów wentylacyjnych ładowarki. Nie kładź ładowarki na miękkiej powierzchni, np. kocu, poduszce. Szczeliny wentylacyjne ładowarki należy utrzymywać w czystości.
- NIE wkładaj małych metalowych przedmiotów lub materiałów, takich jak wióry stalowe, folia aluminiowa lub inne ciała obce do otworów wentylacyjnych ładowarki.
- Przed czyszczeniem odłącz ładowarkę od źródła zasilania i wyjmij z niej akumulator. Nie wkładaj ich do wody ani innych płynów.
- NIE umieszczaj baterii na słońcu ani w gorącym otoczeniu. Przechowywać w temperaturze pokojowej.
- Przechowuj ładowarkę i akumulator w chłodnym, suchym miejscu.
- W ogniwiach akumulatorowych może nastąpić niewielka utrata płynu w ekstremalnych warunkach użytkowania lub temperaturze. Jeżeli zewnętrzna uszczelka zostanie uszkodzona i płyn dostanie się na skórę:
- Natychmiast zmyć wodą i mydłem. Zneutralizować sokiem z cytryny, octem lub innym łagodnym kwasem.
- Jeśli wyciek dostanie się do oczu, postępuj zgodnie z powyższymi instrukcjami i zasięgnij porady lekarza.
- Do czyszczenia akumulatora lub ładowarki nie należy używać mokrej szmatki ani detergentu.
- Zawsze wyjmuj akumulator przed czyszczeniem, kontrolą lub jakąkolwiek konserwacją narzędzia.
- NIE demontuj akumulatora.
- Trzymaj baterię z dala od dzieci.
- NIE wystawiaj baterii na działanie wody.
- Akumulator należy przechowywać w chłodnym i suchym miejscu.
- Nie przechowuj akumulatora w miejscach o wysokiej temperaturze, w pobliżu źródeł ognia lub grzejników.
- NIE zamieniaj bieguna dodatniego z biegunem ujemnym akumulatora.
- NIE łącz ze sobą bieguna dodatniego i ujemnego akumulatora za pomocą metalowych przedmiotów.
- NIE uderzaj ani nie stawaj na akumulatorze.
- NIE przebijaj baterii gwoździami ani innymi ostrymi przedmiotami.
- Należy natychmiast zaprzestać używania baterii, jeżeli podczas użytkowania wydziela ona nietypowy zapach, jest gorąca, zmienia kolor, kształt lub w jakikolwiek inny sposób wygląda nietypowo.
- Narzędzia zasilane akumulatorowo nie mogą być podłączone do gniazdka elektrycznego; więc są zawsze w dobrym stanie. Należy pamiętać o potencjalnych zagrożeniach, gdy nie korzysta się z narzędzia bezprzewodowego lub podczas wymiany akcesoriów. Przestrzeganie tej zasady zmniejszy ryzyko porażenia prądem, pożaru lub poważnych obrażeń ciała.
- Przed przystąpieniem do serwisowania lub czyszczenia maszyny należy wyjąć lub odłączyć akumulator.
- Używaj wyłącznie baterii RURIS.
- Nie wrzucaj baterii do ognia, ogniwa mogą eksplodować. Aby uzyskać szczegółowe instrukcje dotyczące utylizacji, należy zapoznać się z lokalnymi przepisami.

Nie otwieraj i nie niszcz baterii. Uwolniony elektrolit jest żrący i może podrażniać oczy lub skórę. Może być toksyczny w przypadku połknięcia.

Nie umieszczaj narzędzi akumulatorowych ani ich akumulatorów w pobliżu ognia lub źródeł ciepła. Zmniejszy to ryzyko eksplozji.

Nie zgniataj, nie upuszczaj ani nie niszcz baterii. Nie używaj baterii ani ładowarki, która została upuszczona lub mocno uderzona.

3. DANE TECHNICZNE

Bateria	20 V 2 Ah (nie wchodzi w skład zestawu)
Silnik	Elektryczny, bezszczotkowy
Maksymalny moment obrotowy	130 Nm
Ilość biegów	2
Prędkość Prędkość 1	0-300 obr./min
Prędkość Prędkość 2	0-1200 obr./min
Średnica otworu uchwytu	0-16 mm
Maksymalna średnica wiercenia	Metal: 13 mm Drewno: 150 mm
Światło robocze LED	TAK
Akcesoria w zestawie	- 1x Uchwyt - 1x adapter - 1x wiertło szlifierskie 8x30mm - 5x wiertła do metalu: 4x73 mm (2 szt.); 5x85mm; 6x91mm; 8x115mm 4x wiertła do drewna: 4x73mm; 5x85mm; 6x91mm; 8x112mm
waga netto	- 2,3 KG
Bateria	20 V 2 Ah (nie wchodzi w skład zestawu)

4. PRZEGLĄD MASZyny

- (1) Bateria
- (2) Przycisk zwalnający akumulator
- (3) Włącznik/wyłącznik
- (4) Uchwyt z kluczem
- (5) Przełącznik wyboru biegów
- (6) Uchwyt pomocniczy
- (7) Uchwyt
- (8) Przełącznik kierunku obrotu



Akumulatory RURIS korzystają z funkcji „α UP-Innovation RURIS”. Funkcja ta pomaga akumulatorowi osiągnąć krytyczny próg rozładowania. Ruris wymyślił innowację w systemie ogni wewnątrz akumulatora, dzięki któremu akumulator może zostać ponownie naładowany po długim okresie czasu, w którym był rozładowany. Dzięki temu użytkownicy RURIS mogą cieszyć się niezawodnością i innowacyjnością RURIS.

Po przechowywanie , ładowanie Jest zalecane w odstępie 6 miesięcy - 1 rok

5. INSTRUKCJA UŻYTKOWANIA

Przed użyciem urządzenia wielofunkcyjnego upewnij się, że akumulator jest naładowany.

1. Podłącz ładowarkę do gniazdka domowego, upewnij się, że napięcie zasilania w gniazdku wynosi 220V.

2. Podłącz akumulator do ładowarki, dopasowując uniesione żeberka na akumulatorze do rowków w ładowarce, a następnie wsuń akumulator na ładowarkę.

3. Upewnij się, że akumulator jest prawidłowo podłączony do ładowarki.

4. Po zakończeniu ładowania zielona dioda LED pozostanie włączona.

5. Aby wyjąć akumulator z ładowarki, wsuń akumulator z powrotem.

Instalowanie baterii.

1) Przed włożeniem lub wyjęciem akumulatora należy zwolnić przełącznik i upewnić się, że samochód się zatrzyma

2) Aby włożyć baterię, upewnij się, że żebra są wyrównane z rowkami po obu stronach, a następnie włóż baterię do gniazda. Upewnij się, że jest całkowicie włożony, aż usłyszysz dźwięk „blokowania”. Jeżeli nie jest zablokowany, akumulator może przypadkowo wypaść.

3) Aby wyjąć baterię, naciśnij przycisk zwalniający, a następnie wyjmij baterię w kierunku wskazanym strzałką.

Przełącznik kierunku obrotu .

Przed przystąpieniem do pracy należy zawsze sprawdzić kierunek obrotu. Przełącznika biegu wstecznego należy używać dopiero po całkowitym zatrzymaniu narzędzia. Wciśnij przełącznik kierunku z prawej na lewą stronę lub odwrotnie, w zależności odżądanego kierunku obrotów. Zmiana kierunku obrotów przed zatrzymaniem narzędzia może spowodować jego uszkodzenie. Jeśli nie używasz maszyny, zawsze ustawiaj dźwignię zmiany kierunku jazdy w położeniu neutralnym. Przed użyciem sprawdzić ustawiony kierunek obrotów.

Montaż akcesoriów.

1. Uchwyt 2. Klucz

Podczas instalowania wiertła włóż je do uchwytu i wciśnij tak daleko, jak to możliwe. Dokręć uchwyt ręcznie. Włóż klucz do uchwytu jeden po drugim w trzy otwory i dokręć zgodnie z ruchem wskazówek zegara.

Pamiętaj o równomiernym dokręceniu trzech otworów, aż wiertło zostanie zabezpieczone.

Po wyjęciu wiertła włóż klucz w otwór, obróć w kierunku przeciwnym do ruchu wskazówek zegara, a następnie ręcznie poluzuj uchwyt.

Po zamontowaniu adaptera (1) uchwyt może wykorzystywać różne akcesoria (2) do wykonywania odpowiednich prac.

Montaż uchwytu dodatkowego i przedłużenia.

Zamontuj uchwyt pomocniczy i obróć go w kierunku zgodnym z ruchem wskazówek zegara. Urządzenie posiada 3 pozycje montażu uchwytu pomocniczego.

Buton de
eliberare
acumulator

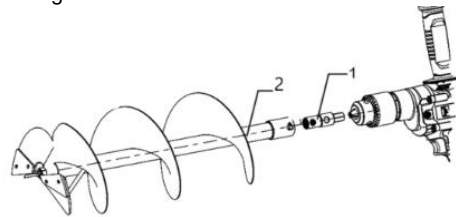
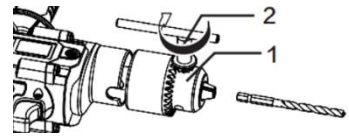
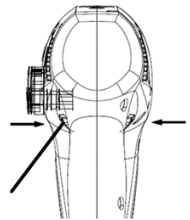
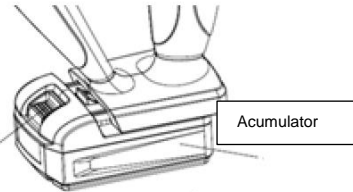

6. KONSERWACJA

Konserwacja narzędzi

Zawsze utrzymuj osłony, otwory wentylacyjne i obudowę silnika w czystości, wolne od kurzu i brudu.

Zalecamy czyszczenie urządzenia po każdym użyciu. Regularnie czyść urządzenie wilgotną szmatką. Nie używaj środków ani roztworów czyszczących, ponieważ mogą one uszkodzić plastikowe części urządzenia. Należy uważać, aby do urządzenia nie dostała się woda.



Regularnie czyść szczeliny wentylacyjne. Samochód nie wymaga specjalnej konserwacji. Do czyszczenia elektronarzędzi nigdy nie używaj wody ani chemicznych detergentów. Wytrzyj szmatką. Zawsze przechowuj narzędzie w suchym miejscu.

Nie wyrzucać sprzętu elektrycznego, elektroniki przemysłowej i podzespołów razem z odpadami domowymi! Informacje o ZSEE. Uwzględniając przepisy GEO 195/2005 – dotyczące ochrony



środowiska oraz GEO 5/2015. Konsumenci wezmą pod uwagę następujące wskazania dotyczące przekazywania zużytego sprzętu elektrycznego:

- Konsumenci mają obowiązek nie wyrzucać zużytego sprzętu elektrycznego i elektronicznego (WEEE) jako nieposortowanych odpadów komunalnych i zbierać ten WEEE oddzielnie.

- Zbiórka wymienionych odpadów (ZSEE) będzie prowadzona za pośrednictwem Państwowych Służb Zbiórki na terenie każdego powiatu oraz za pośrednictwem punktów zbiórki organizowanych przez przedsiębiorców uprawnionych do zbierania ZSEE. Informacje udostępnione przez Administrację Funduszu Ochrony Środowiska www.afm.ro lub dziennik Unii Europejskiej.

- Konsumenci mogą bezpłatnie oddawać WEEE we wcześniej określonych punktach zbiórki.

Akumulátorová multifunkčná vrtáčka RURIS RMX1390



1. ÚVOD	2
2. BEZPEČNOSTNÉ POKYNY	2
3. TECHNICKÉ ÚDAJE	4
4. PREHĽAD STROJA	5
5. NÁVOD NA POUŽITIE	5
6. ÚDRŽBA	6

1. ÚVOD

Vážený klient!

Ďakujeme Vám za Vaše rozhodnutie kúpiť si produkt RURIS a za prejavenu dôveru našej spoločnosti! RURIS je na trhu od roku 1993 a za celý ten čas sa z neho stala silná značka, ktorá si vybudovala reputáciu dodržiavaním sľubov, ale aj neustálymi investíciami zameranými na pomoc zákazníkom so spoľahlivými, efektívnymi a kvalitnými riešeniami.

Sme presvedčení, že náš produkt oceníte a budete sa dlho tešiť z jeho výkonu. RURIS svojim zákazníkom neponúka len stroje, ale kompletné riešenia. Dôležitým prvkom vo vzťahu so zákazníkom je poradenstvo pred predajom aj po ňom, keďže zákazníci RURIS majú k dispozícii celú sieť partnerských predajní a servisných miest.

Aby ste si užili zakúpený produkt, prečítajte si pozorne návod na použitie. Dodržiavaním pokynov budete mať zaručené dlhodobé používanie.

Spoločnosť RURIS neustále pracuje na vývoji svojich produktov, a preto si vyhradzuje právo meniť okrem iného aj ich podobu, vzhľad a výkon bez toho, aby bola povinná o tom vopred informovať.

Ešte raz ďakujeme, že ste si vybrali produkty RURIS!



Zákaznícke informácie a podpora:

Telefón: 0351.820.105

e-mailom: info@ruris.ro

2. BEZPEČNOSTNÉ INŠTRUKCIE

2.1. VÝSTRAHY NA STROJI

	<p>POZOR! Nebezpečenstvo!</p>		<p>Obsluha musí nosiť osobné ochranné prostriedky (OOP). Ak je stroj v prevádzke, musíte mať nasadené ochranné okuliare proti predmetom vrhajúcim sa do vzduchu, musíte nosiť ochranu sluchu, ako je akusticky izolovaná prilba.</p>
	<p>Pred použitím si prečítajte návod na použitie.</p>		

2.2. VAROVANIA

Pracovná oblasť

Udržujte pracovný priestor čistý a dobre osvetlený. Tmavé a špinavé miesta môžu zvýšiť riziko zranenia. Stroj nepoužívajte v prítomnosti horľavých plynov alebo kvapalín, pretože to vytvára iskry, ktoré ich môžu zapáliť.

Pri práci s multifunkčným strojom sa držte ďalej od detí a okolostojacich osôb. Rozptyľovanie môže spôsobiť, že sa nástroj vymkne kontrole.

Osobná bezpečnosť

Nástroje nepoužívajte, ak ste unavení alebo pod vplyvom drog, alkoholu alebo liekov. Chvilka nepozornosti pri používaní auta môže viesť k vážnym zraneniam.

Používajte ochranné prostriedky. Vždy používajte ochranu očí.

Bezpečnostné vybavenie, ako je protiprachová maska, protišmyková bezpečnostná obuv, prilba alebo ochrana sluchu, používané za vhodných podmienok, zníži riziko zranenia osôb.

Pri používaní stroja nezaujímate neobvyklé polohy tela. Pri práci udržiajte rovnováhu a stabilitu nôh. To umožňuje dobré ovládanie elektromobilu v neočakávaných situáciách.

Oblečte sa primerane. Nenoste voľné oblečenie ani šperky. Udržujte svoje vlasy, odev a rukavice mimo pohyblivých častí. Voľný odev, šperky alebo dlhé vlasy sa môžu zachytiť do pohyblivých častí.

Prevádzka multifunkčného stroja.

Použite vhodný nástroj. Na ťažké práce nepoužívajte nástroje s príliš malým výkonom alebo pomocné zariadenia. Je zakázané používať náradie na účely a práce, ktoré nie sú predmetom ich určenia. Náradie nepoužívajte, ak je vypínač ZAP/VYP chybný (náradie sa pomocou vypínača nezapne alebo nevypne). Každý elektrický stroj, ktorý nie je možné ovládať vypínačom, je nebezpečný a musí byť opravený.

príslušenstva alebo uskladnením batériu odpojte. Takéto bezpečnostné opatrenia znižujú riziko náhodného spustenia. Nefungujúce elektrické stroje skladujte mimo dosahu detí a nedovoľte osobám, ktoré nie sú oboznámené s týmito pokynmi, obsluhovať elektrické stroje. V rukách neškolených používateľov sú nebezpečné.

Vykonávajte údržbu elektrických strojov. Skontrolujte, či nedochádza k vychýleniu alebo či nedochádza ku kontaktu s pohyblivými časťami, či nedošlo k poruchám dielov a akémukoľvek inému stavu, ktorý by mohol ovplyvniť prevádzku stroja. Ak je chybný, kontaktujte autorizovaný servis RURIS. Veľa nehôd je spôsobených nesprávne udržiavanými elektromobilmi.

Rezné nástroje udržiavajte čisté a ostré.

Elektrický stroj a príslušenstvo používajte v súlade s týmto návodom a spôsobom určeným pre konkrétny typ elektrického stroja.

Bezpečnostné inštrukcie.

Pri používaní stroja vždy dodržiavajte priložené bezpečnostné pokyny.

Pri používaní nástroja používajte ochranu sluchu (vystavenie hluku môže spôsobiť stratu sluchu).

Pred odložením nástroja ho zastavte a uistite sa, že sa všetky pohyblivé časti úplne zastavili.

V prípade elektrických alebo mechanických porúch zastavte náradie.

Používajte iba originálne príslušenstvo. Príslušenstvo používajte len s povolenými otáčkami, ktoré zodpovedajú aspoň najvyšším voľnobežným otáčkam stroja.

Tento nástroj by nemali používať maloletí.

Dávajte pozor, aby ste nevrtali alebo neskrutkovali v oblastiach, kde môže prísť do kontaktu s elektrickými vodičmi; vždy používajte pomocnú rukoväť.

Ak príslušenstvo nečakane stuhne (spôsobí náhlu, nebezpečnú reakciu), okamžite zastavte náradie. Dávajte pozor na sily, ktoré vznikajú v dôsledku tuhosti (najmä pri vŕtaní do kovu), vždy používajte pomocnú rukoväť a udržiajte bezpečný postoj.

Používajte iba príslušenstvo, ktoré zodpovedá správnym drážkam pre skľučovadlo.

Všimnite si, že bit (príslušenstvo) bude horúci, pred výmenou ho nechajte vychladnúť, pretože môže spôsobiť popáleniny. Pred začatím práce sa vždy uistite, že sekáč alebo nástavec, ktorý používate, pevne sedí v skľučovadle.

Bezpečnostné pokyny pre batériu/nabíjačku.

Pri nabíjaní batérie musia byť nabíjačka a batéria ponechané po celú dobu nabíjania v miestnosti, kde sa nenachádzajú žiadne produkty, ktoré by mohli byť horľavé, takže v prípade skratu alebo poruchy nabíjačky alebo batérie sú chránené a nemôže nikoho ohroziť. Kvôli bezpečnosti musí byť miestnosť postavená z nehorľavých materiálov, ako sú betónové steny a podlahy.

Je zakázané skladovať batériu na miestach, ktoré nie sú špeciálne usporiadané. Skladovanie musí byť bez nebezpečenstva pádu uložených predmetov a skratu batérie.

Je zakázané skladovať na alebo v blízkosti iných batérií alebo predmetov, ktoré by mohli prísť do kontaktu s batériou a poškodiť ju alebo dokonca spôsobiť skrat.

V blízkosti batérie alebo vo vzdialenosti menšej ako 50 cm je zakázané skladovať kovové predmety alebo akékoľvek iné predmety, ktoré sú elektricky vodivé.

Je zakázané nabíjať batériu bez dozoru počas celej doby nabíjania zo strany používateľa.

Je zakázané skladovať zariadenie s použitou alebo poškodenou batériou. Ak spozorujete poškodenie puzdra batérie, batériu je potrebné izolovať na mieste, ktoré nemôže ohroziť miestnosť ani batériu a ihneď ju vrátiť predajcovi, kde bola zakúpená.

Uvedenie do prevádzky a používanie sa vykonáva len po dodržaní bezpečnostných podmienok uvedených v návode na použitie.

Pri skladovaní je optimálny stav nabitia batérie 50-80%.

Je dôležité, aby ste si prečítali tento návod a porozumeli mu. Informácie, ktoré obsahuje, slúžia pre VAŠU BEZPEČNOSŤ. a na PREVENCIU PROBLÉMOV.

POZOR

Tento produkt vás môže vystaviť chemikáliám vrátane styrénu a bisfenolu-A ,



Táto príručka obsahuje dôležité pokyny na používanie tohto produktu. Pre vašu bezpečnosť a bezpečnosť ostatných si pred použitím batérie/nabíjačky pozorne prečítajte tento návod. Nedodržanie všetkých pokynov a opatrení môže viesť k vážnemu zraneniu vás alebo iných.

Pre správne používanie, údržbu a skladovanie tejto batérie je dôležité, aby ste si prečítali a porozumeli nasledujúcim pokynom:

- NESKÚŠAJTE nabíjačku vodivými materiálmi.
- Ak je puzdro batérie prasknuté alebo poškodené, nekladajte ho do nabíjačky. Vymeňte ju za novú batériu.
- NENABÍJAJTE batérie žiadnym iným typom nabíjačky.
- NEVYLIJAJTE na batériu alebo nabíjačku tekutiny.
- NEPOKÚŠAJTE sa používať nabíjačku na iný účel, ako je ten, ktorý je popísaný v tomto návode.
- NEPOKÚŠAJTE sa skratovať žiadnu svorku batérie.
- Batériu NENABÍJAJTE v daždi alebo vo vlhkom prostredí. Náradie, akumulátor ani nabíjačku neponárajte do vody alebo inej tekutiny.

POZOR:

- NEDOVOLTE, aby sa batéria alebo nabíjačka prehriali. Ak sú teplé, nechajte ich vychladnúť.
 - Nabíjajte len pri izbovej teplote.
 - NEZAKRÝVAJTE vetracie otvory nabíjačky. Nekladte nabíjačku na mäkký povrch, napr. deku, vankúš. Udržujte vetracie otvory nabíjačky voľné.
 - NEVKLADAJTE malé kovové predmety alebo materiály, ako sú oceľové hoblíny, hliníková fólia alebo iné cudzie častice, do vetracích otvorov nabíjačky.
 - Pred čistením odpojte nabíjačku od zdroja napájania a vyberte z nej batériu. Nedávajte ich do vody alebo iných tekutín.
 - NEUMIESTŇUJTE batériu na sinko ani do horúceho prostredia. Skladujte pri izbovej teplote.
 - Nabíjačku a batériu skladujte na chladnom a suchom mieste.
 - Články batérie môžu spôsobiť malú stratu tekutiny pri extrémnych podmienkach používania alebo teploty. Ak je vonkajší uzáver porušený a kvapalina sa dostane na pokožku:
 - Na okamžité umytie použite mydlo a vodu. Neutralizujte citrónovou šťavou, octom alebo inou jemnou kyselinou.
 - Ak sa únik dostane do očí, postupujte podľa vyššie uvedených pokynov a vyhľadajte lekársku pomoc.
 - Na čistenie batérie alebo nabíjačky nepoužívajte mokrá handričku ani čistiaci prostriedok.
- kontrolou alebo akoukoľvek údržbou náradia vždy vyberte akumulátor .

- NEDEMONTUJTE batériu.
- Batériu uchovávajte mimo dosahu detí.
- NEVYSTAVUJTE batériu vode.
- Batériu skladujte na chladnom a suchom mieste.
- Batériu neskladujte na mieste s vysokou teplotou, v blízkosti zdrojov ohňa alebo ohrievačov.
- NEOBRÁČAJTE kladný pól so záporným póлом batérie.
- NEPRIPÁJAJTE kladný a záporný pól batérie pomocou kovových predmetov.
- NENADÁVAJTE na batériu ani na ňu nestúpajte.
- NEPREBIERAJTE batériu klineciami alebo inými ostrými predmetmi.
- Okamžite prestaňte batériu používať, ak počas používania vydáva nezvyčajný zápach, je horúca, mení farbu, mení tvar alebo sa akýmkoľvek iným spôsobom javí abnormálne.

Náradie napájané z batérie sa nesmie zapájať do elektrickej zásuvky; takže sú vždy v prevádzkovom stave. Pri nepoužívaní akumulátorového náradia alebo pri výmene príslušenstva dávajte pozor na možné riziká. Dodržiavanie tohto pravidla zníži riziko úrazu elektrickým prúdom, požiaru alebo vážneho zranenia.

Pred servisom alebo čistením stroja vyberte alebo odpojte batériu.

Používajte iba batérie RURIS.

Batérie nevhadzujte do ohňa, články môžu explodovať. Prípadné špeciálne pokyny na likvidáciu nájdete v miestnych predpisoch.

Batérie neotvárajte ani nepoškodzujte. Uvoľnený elektrolyt je žieravý a môže dráždiť oči alebo pokožku. Pri požití môže byť toxický.

Batériové náradie ani jeho batérie neumiestňujte do blízkosti ohňa alebo tepla. Tým sa zníži riziko výbuchu.

Batériu nestláčajte, nespúšťajte ani ju nepoškodzujte. Nepoužívajte batériu alebo nabíjačku, ktorá spadla alebo na ňu narazili.

3. TECHNICKÉ DÁTA

Batéria	20 V 2 Ah (nie je súčasťou balenia)
Motor	Elektrický, bezkartáčový

Maximálny krútiaci moment	130 Nm
Počet prevodových stupňov	2
Rýchlosť Rýchlosť 1	0-300 ot./min
Rýchlosť Rýchlosť 2	0-1200 ot./min
Priemer otvoru skľučovadla	0-16 mm
Maximálny priemer vrtania	Kov: 13 mm Drevo: 150 mm
LED pracovné svetlo	ÁNO
Vrátane príslušenstva	- 1x Chuck - 1x adaptér - 1x brúsený vrták 8x30mm - 5x vrták do kovu: 4x73 mm (2 ks); 5 x 85 mm; 6 x 91 mm; 8 x 115 mm 4x vrták do dreva: 4x73mm; 5 x 85 mm; 6 x 91 mm; 8 x 112 mm
cista hmotnosť	- 2,3 kg
Batéria	20 V 2 Ah (nie je súčasťou balenia)

4. PREHĽAD STROJA

- (1) Batéria
- (2) Tlačidlo uvoľnenia batérie
- (3) Vypínač
- (4) Skľučovadlo s kľúčom
- (5) Spínač voliča prevodových stupňov
- (6) Pomocná rukoväť
- (7) Rukoväť
- (8) Prepínač smeru otáčania



Batérie RURIS ťažia z funkcie „α UP-Innovation RURIS“. Táto funkcia pomáha batérii, keď dosiahne kritický prah vybitia. Ruris prišiel s inováciou v systéme článkov vo vnútri batérie, cez ktoré je možné batériu dobíť po dlhšom čase, v ktorom sa vybila. Používatelia RURIS si tak môžu užívať spoľahlivosť a inováciu RURIS.

Po skladovanie , nabíjanie je odporúča sa v intervale 6 mesiacov – 1 rok

5. NÁVOD NA POUŽITIE

Pred použitím multifunkčného stroja sa uistite , že je batéria nabitá.

1.Žapojte nabíjačku do domácej zásuvky, uistite sa, že napájanie do zásuvky je 220V.

2. Pripojte batériu k nabíjačke zarovnaním vyvýšených rebier na batérii s drážkami v nabíjačke a potom batériu nasuňte na nabíjačku.
3. Skontrolujte, či je batéria správne pripojená k nabíjačke.
4. Po dokončení nabíjania zostane zelená LED svietiť.
5. Ak chcete vybrať batériu z nabíjačky, zasuňte ju späť.

Instalácia batérie.

- 1) Pred vložením alebo vybratím batérie musíte uvoľniť spínač a uistiť sa, že auto zastaví
- 2) Ak chcete vložiť batériu, skontrolujte, či sú rebrá zarovnané s drážkami na oboch stranách, a potom vložte batériu do otvoru. Uistite sa, že je úplne zasunutý, kým nezaznie zvuk „uzamykania“. Ak nie je uzamknutá, batéria môže náhodne vypadnúť.
- 3) Ak chcete vybrať batériu, stlačte uvoľňovacie tlačidlo a potom vyberte batériu v smere šípky.

Boton de eliberare acumulator

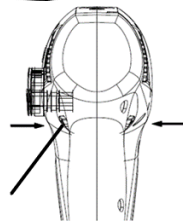
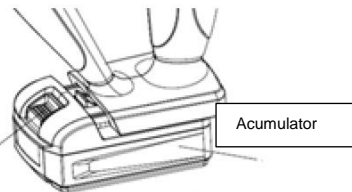

Prepínač smeru otáčania .

Pred prevádzkou vždy skontrolujte smer otáčania. Prepínač spätného chodu používajte až po úplnom zastavení náradia. Stlačte prepínač smeru sprava doľava alebo naopak v závislosti od požadovaného smeru otáčania Zmena smeru otáčania pred zastavením nástroja môže poškodiť nástroj. Keď stroj nepoužívate, vždy nastavte prepínač spätného chodu do neutrálnej polohy. Pred použitím skontrolujte nastavený smer otáčania.

Instalácia príslušenstva.

1. Skľučovadlo 2. Kľúč

Pri instalácii vŕtačky ju vložte do skľučovadla a zatlačte ju čo najďalej. Uťahnite skľučovadlo rukou. Vložte kľúč skľučovadla do troch otvorov jeden po druhom a utiahnite v smere hodinových ručičiek. Dbajte na to, aby ste tri otvory rovnomerne utiahli, kým nebude vrták zaistený. Keď vyberiete vrták, vložte kľúč do otvoru, otočte ho proti smeru hodinových ručičiek a potom rukou uvoľnite skľučovadlo.

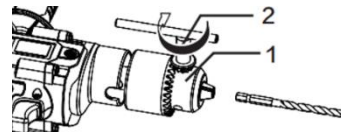

Po nasadení adaptéra (1) môže skľučovadlo použiť rôzne príslušenstvo (2) na vykonanie zodpovedajúcej práce.

Instalácia prídavnej rukoväte a predĺženia.

Nainštalujte prídavnú rukoväť a otočte ju v smere hodinových ručičiek. Zariadenie je vybavené 3 montážnymi polohami pomocnej rukoväte.

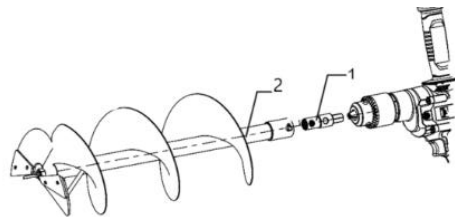

6. ÚDRŽBA

Údržba nástrojov

Vždy udržiavajte ochranné kryty, vetracie otvory a kryt motora čisté, bez prachu a nečistôt. Odporúčame, aby ste svoje zariadenie vyčistili pri každom použití. Zariadenie pravidelne čistite vlhkou handričkou. Nepoužívajte čistiace prostriedky alebo roztoky, pretože môžu poškodiť plastové časti zariadenia. Dbajte na to, aby sa do prístroja nedostala voda.



Pravidelne čistite vetracie otvory. Auto nevyžaduje špeciálnu údržbu. Na čistenie elektrického náradia nikdy nepoužívajte vodu ani chemické čistiace prostriedky. Utrite handričkou. Náradie vždy skladujte na suchom mieste.



elektroniku a komponenty nevyhadzujte do domového odpadu! Informácie o OEEZ. Vzhľadom na ustanovenia GEO 195/2005 - o ochrane životného prostredia a GEO 5/2015. Spotrebiteľia vezmú do úvahy nasledujúce indikácie na odovzdanie elektroodpadu, ktoré sú uvedené nižšie:

- Spotrebiteľia majú povinnosť nelikvidovať odpad z elektrických a elektronických zariadení (OEEZ) ako netriedený komunálny odpad a tento OEEZ zbierať oddelene.

- Zber týchto vymenovaných odpadov (OEEZ) bude realizovaný prostredníctvom Verejnej zbernej služby v rámci jednotlivých krajov a prostredníctvom zberných stredísk organizovaných hospodárskymi subjektmi oprávnenými na zber elektroodpadu. Informácie poskytuje Správa environmentálneho fondu www.afm.ro alebo vestník Európskej únie.

- Spotrebitelia môžu odovzdať OEEZ bezplatne na vopred určených zberných miestach.

RURIS RMX1390

Akumulatorska multifunkcionalna bušilica



1. UVOD	2
2. SIGURNOSNE UPUTE	2
3. TEHNIČKI PODACI	4
4. PREGLED STROJA	5
5. UPUTE ZA UPORABU	5
6. ODRŽAVANJE	6

1. UVOD

Dragi klijent!

Zahvaljujemo Vam na Vašoj odluci da kupite RURIS proizvod i na povjerenju koje ste nam ukazali našoj tvrtki! RURIS je na tržištu od 1993. godine i za sve to vrijeme postao je snažan brend koji je svoju reputaciju izgradio ispunjavanjem obećanja, ali i kontinuiranim ulaganjima s ciljem pomoći kupcima pouzdanim, učinkovitim i kvalitetnim rješenjima.

Uvjereni smo da ćete cijeniti naš proizvod i uživati u njegovim performansama dugo vremena. RURIS svojim kupcima ne nudi samo strojeve, već cjelovita rješenja. Važan element u odnosu s kupcem je savjetovanje prije i nakon prodaje, budući da kupci RURIS-a imaju na raspolaganju cijelu mrežu partnerskih trgovina i servisa. Kako biste uživali u kupljenom proizvodu, pažljivo pročitajte korisnički priručnik. Slijedeći upute, bit će vam zajamčena duga upotreba.

Tvrtka RURIS kontinuirano radi na razvoju svojih proizvoda te stoga zadržava pravo izmjene, između ostalog, njihovog oblika, izgleda i performansi, bez obveze prethodne obavijesti.

Još jednom zahvaljujemo što ste odabrali RURIS proizvode!



Informacije o kupcima i podrška:

Telefon: 0351.820.105

e-mail: info@ruris.ro

2. SIGURNOSNE UPUTE

2.1. UPOZORENJA NA STROJU

	<p>Upozorenje! Opasnost!</p>		<p>Operater mora nositi osobnu zaštitnu opremu (PPE). Ako je stroj u upotrebi, morate nositi zaštitne naočale protiv predmeta koji štrče u zrak, morate nositi zaštitu za sluh kao što je akustički izolirana kaciga.</p>
	<p>Prije uporabe pročitajte upute za uporabu.</p>		

2.2. UPOZORENJA

Radni prostor

Održavajte radni prostor čistim i dobro osvijetljenim. Tamna i prljava područja mogu povećati rizik od ozljeda. Nemojte koristiti stroj u blizini zapaljivih plinova ili tekućina, to stvara iskre koje ih mogu zapaliti.

Držite se dalje od djece i promatrača tijekom rada s višenamjenskim strojem. Ometanje može uzrokovati da alat izmakne kontroli.

Osobna sigurnost

Nemojte koristiti alat ako ste umorni ili pod utjecajem droga, alkohola ili lijekova. Trenutak nepažnje tijekom korištenja automobila može dovesti do ozbiljnih ozljeda.

Koristite zaštitnu opremu. Uvijek nosite zaštitu za oči.

Sigurnosna oprema kao što je maska za prašinu, protuklizne zaštitne cipele, kaciga ili zaštita za sluh, koja se koristi u odgovarajućim uvjetima, smanjit će rizik od osobnih ozljeda.

Nemojte zauzimati neuobičajene položaje tijela dok koristite stroj. Održavajte ravnotežu i stabilnost nogu tijekom rada. To omogućuje dobru kontrolu nad električnim automobilom u neočekivanim situacijama.

Odenite se prikladno. Ne nosite široku odjeću ili nakit. Držite kosu, odjeću i rukavice podalje od pokretnih dijelova. Široka odjeća, nakit ili duga kosa mogu zapeti za pokretne dijelove.

Rad višenamjenskog stroja.

Koristite odgovarajući alat. Ne koristite alate s premalom snagom ili pomoćne uređaje za teške radove. Zabranjeno je koristiti alate za svrhe i radove koji nisu predmet njihove namjene. Nemojte koristiti alat ako je prekidač za uključivanje/isključivanje neispravan (alat se ne uključuje ili ne isključuje pomoću prekidača). Svaki električni stroj koji se ne može kontrolirati prekidačem je opasan i mora se popraviti.

Odspojite bateriju prije bilo kakvih podešavanja, mijenjanja pribora ili pohranjivanja. Takve sigurnosne mjere smanjuju rizik od slučajnog pokretanja.

Čuvajte električne strojeve koji ne rade izvan dohvata djece i ne dopustite osobama koje nisu upoznate s ovim uputama da upravljaju električnim strojem. Opasni su u rukama neobučenih korisnika.

Održavanje električnih strojeva. Provjerite da nema neusklađenosti ili pokretnih dijelova koji dolaze u kontakt, kvarova dijelova i bilo kojeg drugog stanja koje bi moglo utjecati na rad stroja. Ako je neispravan, obratite se ovlaštenom RURIS servisu. Mnoge nesreće uzrokuju nepropisno održavani električni automobili.

Držite alate za rezanje čistima i oštrima.

Koristite električni stroj i pribor u skladu s ovim uputama i na način predviđen za specifičnu vrstu električnog stroja.

Sigurnosne upute.

Kada koristite stroj, uvijek slijedite priložene sigurnosne upute.

Nosite zaštitu za uši dok koristite alat (izloženost buci može uzrokovati gubitak sluha).

Prije nego što odložite alat, zaustavite ga i provjerite jesu li svi pokretni dijelovi potpuno zaustavljeni.

U slučaju električnih ili mehaničkih kvarova, zaustavite alat.

Koristite samo originalnu dodatnu opremu. Koristite pribor samo s dopuštenom brzinom koja odgovara najmanje najvećoj brzini praznog hoda stroja.

Ovaj alat ne smiju koristiti maloljetne osobe.

Pazite da ne bušite ili zavrtate dijelove gdje bi mogao doći u kontakt s električnim žicama; uvijek koristite pomoćnu ručku.

Ako se pribor neočekivano ukruti (uzrokujući iznenadnu, opasnu reakciju), odmah zaustavite alat. Budite svjesni sila koje nastaju kao posljedica krutosti (osobito kod bušenja metala), uvijek koristite pomoćnu ručku i zadržite siguran položaj.

Koristite samo pribor koji odgovara ispravnim utorima za steznu glavu stroja.

Imajte na umu da će nastavak (pribor) biti vruć, ostavite ga da se ohladi prije nego što ga promijenite jer može uzrokovati opekline. Prije početka rada uvijek provjerite jesu li dljetno ili nastavak koji koristite čvrsto postavljeni u steznu glavu.

Sigurnosne upute za bateriju/punjač.

Prilikom punjenja baterije, punjač i baterija moraju biti ostavljeni cijelo vrijeme punjenja u prostoriji u kojoj nema zapaljivih proizvoda, kako bi u slučaju kratkog spoja ili kvara na punjaču ili bateriji bili zaštićeni i ne može nikoga ugroziti. Radi sigurnosti, prostorija mora biti izgrađena od nezapaljivih materijala, kao što su betonski zidovi i podovi.

Zabranjeno je skladištenje baterije na mjestima koja nisu za to predviđena. Skladištenje mora biti bez opasnosti od pada pohranjenih predmeta i kratkog spoja baterije.

Zabranjeno je pohranjivanje na ili u blizini drugih baterija ili predmeta koji bi mogli doći u kontakt s baterijom i oštetiti je ili čak dovesti do kratkog spoja.

Zabranjeno je držati metalne predmete ili bilo koje druge predmete koji imaju električnu vodljivost u blizini baterije ili na udaljenosti manjoj od 50 cm.

Zabranjeno je puniti bateriju bez nadzora korisnika tijekom cijelog trajanja punjenja.

Zabranjeno je skladištenje opreme s iskorištenom ili oštećenom baterijom. Ako primijetite oštećenje kućišta baterije, bateriju je potrebno izolirati na mjestu koje ne može ugroziti prostoriju ili bateriju i odmah je vratiti prodavaču kod kojeg je kupljena.

Puštanje u pogon i korištenje vrši se samo nakon poštivanja sigurnosnih uvjeta navedenih u korisničkom priručniku.

Tijekom skladištenja, optimalno stanje napunjenosti baterije je 50-80%.

Važno je da pročitate i razumijete ovaj priručnik. Informacije koje sadrži služe za VAŠU SIGURNOST. i na PREVENCIJU PROBLEMA.

OPREZNO

Ovaj vas proizvod može izložiti kemikalijama uključujući stiren i bisfenol-A ,

Ovaj priručnik sadrži važne upute za korištenje ovog proizvoda. Radi vaše sigurnosti i sigurnosti drugih, pažljivo pročitajte ovaj priručnik prije uporabe baterije/punjača. Neispravno pridržavanje svih uputa i mjera opreza može rezultirati ozbiljnim ozljedama vas i drugih.

Za pravilno korištenje, održavanje i skladištenje ove baterije, važno je da pročitate i razumijete sljedeće upute:

- NE testirajte punjač s vodljivim materijalima.



- Ako je kućište baterije napuknuto ili oštećeno, nemojte ga stavljati u punjač. Zamijenite je novom baterijom.
- NEMOJTE puniti baterije bilo kojom drugom vrstom punjača.
- NEMOJTE proljevati tekućine po bateriji ili punjaču.
- NEMOJTE pokušavati koristiti punjač u bilo koju drugu svrhu osim one opisane u ovom priručniku.
- NE pokušavajte kratko spojiti terminal baterije.
- NEMOJTE puniti bateriju na kiši ili u vlažnim uvjetima. Nemojte uranjati alat, bateriju ili punjač u vodu ili drugu tekućinu.

UPOZORENJE:

- NEMOJTE dopustiti da se baterija ili punjač pregriju. Ako su tople, ostavite ih da se ohlade.
- Punite samo na sobnoj temperaturi.
- NEMOJTE prekrivati ventilacijske otvore punjača. Ne stavljajte punjač na meku površinu, npr. deku, jastuk. Neka ventilacijski otvori punjača budu čisti.
- NEMOJTE umetati male metalne predmete ili materijale poput čeličnih strugotina, aluminijske folije ili drugih stranih čestica u ventilacijske otvore punjača.
- Isključite punjač iz izvora napajanja i izvadite bateriju iz njega prije čišćenja. Nemojte ih stavljati u vodu ili druge tekućine.
- NE stavljajte bateriju na sunce ili u vruće okruženje. Čuvati na sobnoj temperaturi.
- Čuvajte punjač i bateriju na hladnom i suhom mjestu.
- Baterijske ćelije mogu razviti mali gubitak tekućine pod ekstremnim uvjetima uporabe ili temperature. Ako je vanjska brtva slomljena i tekućina dospjeje na kožu:
- Koristite sapun i vodu da odmah isperete. Neutralizirajte sokom od limuna, octom ili drugom blagom kiselinom.
- Ako curenje dospjeje u oči, slijedite gore navedene upute i potražite liječničku pomoć.
- Ne koristite moku krpu ili deterdžent za čišćenje baterije ili punjača.
- Uvijek izvadite bateriju prije čišćenja, provjere ili bilo kakvog održavanja alata.
- NEMOJTE rastavljati bateriju.
- Držite bateriju podalje od djece.
- NEMOJTE izlagati bateriju vodi.
- Bateriju treba čuvati na hladnom i suhom mjestu.
- Nemojte skladištiti bateriju na mjestu s visokom temperaturom, blizu izvora vatre ili grijača.
- NEMOJTE zamijeniti pozitivni pol s negativnim polom baterije.
- NEMOJTE povezivati pozitivni i negativni pol baterije pomoću metalnih predmeta.
- NEMOJTE udarati niti gaziti bateriju.
- NE bušite bateriju čavlima ili drugim oštrim predmetima.
- Odmah prestanite koristiti bateriju ako tijekom uporabe ispušta neobičan miris, čini se vrućom, mijenja boju, oblik ili na bilo koji drugi način djeluje nenormalno.

Alati na baterije ne smiju se uključivati u električnu utičnicu; tako da su uvijek u radnom stanju. Imajte na umu potencijalne opasnosti kada ne koristite svoj bežični alat ili kada mijenjate pribor. Pridržavanje ovog pravila smanjit će rizik od strujnog udara, požara ili ozbiljnih osobnih ozljeda.

Uklonite ili odspojite bateriju prije servisiranja ili čišćenja stroja.

Koristite samo RURIS baterije.

Ne bacajte baterije u vatru, ćelije mogu eksplodirati. Konzultirajte lokalne propise za moguće posebne upute za odlaganje.

Ne otvarajte i ne oštećujte baterije. Oslobođeni elektrolit je korozivan i može nadražiti oči ili kožu. Može biti otrovno ako se proguta.

Ne stavljajte baterijske alate ili njihove baterije blizu vatre ili topline. To će smanjiti opasnost od eksplozije.

Nemojte zgnječiti, ispustiti ili oštetiti bateriju. Ne koristite bateriju ili punjač koji je pao ili je jako udaren.

3. TEHNIČKI PODACI

Baterija	20 V 2 Ah (nije uključeno u paket)
Motor	Električni, bez četkica
Maksimalni okretni moment	130 Nm
Broj stupnjeva prijenosa	2
Brzina Brzina 1	0-300 o/min
Brzina Brzina 2	0-1200 o/min
Promjer otvora stezne glave	0-16 mm

Maksimalni promjer bušenja	Metal: 13 mm Drvo: 150 mm
LED radno svjetlo	DA
Pribor uključen	- 1x Chuck - 1x adapter - 1x bušilica za brušenje 8x30mm - 5x svrdlo za metal: 4x73 mm (2 kom); 5x85 mm; 6x91 mm; 8x115 mm 4x svrdla za drvo: 4x73mm; 5x85 mm; 6x91 mm; 8x112 mm
neto težina	- 2,3 KG
Baterija	20 V 2 Ah (nije uključeno u paket)

4. PREGLED STROJA

- (1) Baterija
- (2) Gumb za otpuštanje baterije
- (3) Prekidač za uključivanje/isključivanje
- (4) Stezna glava s ključem
- (5) Prekidač mjenjača
- (6) Pomoćna ručka
- (7) Ručka
- (8) Prekidač smjera vrtnje



RURIS baterije imaju prednosti funkcije "α UP-Innovation RURIS". Ova funkcija pomaže bateriji kada dosegne kritični prag pražnjenja. Ruris je osmislio inovaciju u sustavu ćelija unutar baterije, preko kojih se baterija može ponovno napuniti nakon dužeg vremena u kojem je bila ispražnjena. Stoga korisnici RURIS-a mogu uživati u pouzdanosti i inovativnosti RURIS-a.

Nakon skladištenje , punjenje je preporučuje se u intervalu od 6 mjeseci - 1 godina

5. UPUTE ZA UPORABU

Prije korištenja višenamjenskog stroja , provjerite je li baterija napunjena.

1. Priključite punjač u kućnu utičnicu, provjerite je li napajanje utičnice 220 V.

2. Spojite bateriju na punjač tako da poravnate podignuta rebra na bateriji s utorima na punjaču, a zatim gurnite bateriju na punjač.

3. Provjerite je li baterija ispravno spojena na punjač.

4. Nakon završetka punjenja, zeleni LED će ostati uključen.

5. Za uklanjanje baterije iz punjača, gurnite bateriju natrag.

Instaliranje baterije.

1) Prije umetanja ili uklanjanja baterije, morate otpustiti prekidač i provjeriti zaustavlja li se automobil

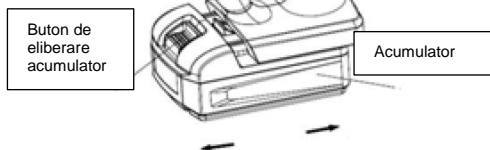

2) Za umetanje baterije, provjerite jesu li rebra poravnata s utorima na obje strane, a zatim umetnite bateriju u utor. Provjerite je li potpuno umetnut dok ne proizvede zvuk "zaključavanja". Ako nije zaključana, baterija može slučajno ispasti.

3) Za uklanjanje baterije pritisnite gumb za otpuštanje, a zatim izvadite bateriju u smjeru strelice.

Prekidač smjera vrtnje .

Prije rada uvijek provjerite smjer vrtnje. Prekidač za vožnju unatrag koristite tek nakon što se alat potpuno zaustavio. Gurnite prekidač smjera s desna na lijevo ili obrnuto ovisno o željenom smjeru rotacije. Promjena smjera rotacije prije nego što se alat zaustavi može oštetiti alat. Kada ne koristite stroj, uvijek postavite polugu prekidača za vožnju unazad u neutralni položaj. Prije uporabe provjerite podešeni smjer vrtnje.

Ugradnja dodatne opreme.

1. Stezna glava 2. Ključ

Prikladno umetnite bušilicu u steznu glavu i gurnite što je više moguće. Zategnite steznu glavu rukom. Umetnite ključ stezne glave u tri rupe jednu po jednu i zategnite u smjeru kazaljke na satu. Obavezno ravnomjerno zategnite tri rupe dok se bušilica ne učvrsti.

Kada uklonite svrdlo, umetnite ključ u rupu, okrenite u smjeru suprotnom od kazaljke na satu, a zatim rukom olabavite steznu glavu.

Nakon pričvršćivanja adaptera (1), stezna glava može koristiti različite dodatke (2) za izvođenje odgovarajućeg rada.

Ugradnja pomoćne ručke i nastavka.

Ugradite pomoćnu ručku i okrenite je u smjeru kazaljke na satu. Uređaj je opremljen s 3 položaja za ugradnju pomoćne ručke.

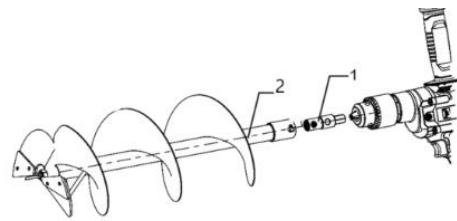
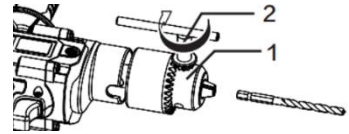
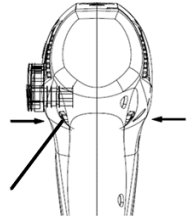

6. ODRŽAVANJE

Održavanje alata

Štitnike, ventilacijske otvore i kućište motora uvijek održavajte čistima, bez prašine i prljavštine.

Preporučujemo da očistite svoj uređaj svaki put kada ga koristite. Opremu redovito čistite vlažnom krpom.

Nemojte koristiti sredstva za čišćenje ili otopine jer mogu oštetiti plastične dijelove opreme. Pazite da voda ne uđe u uređaj.



Redovito čistite ventilacijske otvore. Auto ne zahtijeva posebno održavanje. Nikada nemojte koristiti vodu ili kemijske deterdžente za čišćenje električnih alata. Obrišite krpom.

Alat uvijek čuvajte na suhom mjestu.



Ne bacajte električnu opremu, industrijsku elektroniku i komponente u kućni otpad! Informacije o WEEE. Obzirom na odredbe GEO 195/2005 – vezano za zaštitu okoliša i GEO 5/2015. Potrošači će uzeti u obzir sljedeće indikacije za predaju električnog otpada, navedene u nastavku:

- Potrošači imaju obvezu ne odlagati otpadnu električnu i elektroničku opremu (WEEE) kao nerazvrstani komunalni otpad te taj WEEE odvojeno prikupljati.

- Skupljanje navedenog imenovanog otpada (OEEO) provodit će se putem Javne službe skupljanja unutar svake županije i sabirnih centara organiziranih od strane gospodarskih subjekata ovlaštenih za sakupljanje WEEE. Informacije pruža Uprava fonda za okoliš www.afm.ro ili časopis Europske unije.

- Potrošači mogu besplatno predati WEEE na prethodno navedenim sabirnim mjestima.

Trapano multifunzione a batteria RURIS RMX1390



1. INTRODUZIONE	2
2. ISTRUZIONI DI SICUREZZA	2
3. DATI TECNICI	5
4. PANORAMICA DELLA MACCHINA	5
5. ISTRUZIONI PER L'USO	5
6. MANUTENZIONE	6

1. INTRODUZIONE

Gentile cliente!

Grazie per aver deciso di acquistare un prodotto RURIS e per la fiducia riposta nella nostra azienda! RURIS è sul mercato dal 1993 e durante tutto questo tempo è diventato un marchio forte, che ha costruito la sua reputazione mantenendo le promesse, ma anche grazie a continui investimenti volti ad aiutare i clienti con soluzioni affidabili, efficienti e di qualità.

Siamo certi che apprezzerete il nostro prodotto e ne godrete le prestazioni per molto tempo. RURIS non offre ai propri clienti solo macchine, ma soluzioni complete. Un elemento importante nel rapporto con il cliente è la consulenza sia prima che dopo la vendita, poiché i clienti RURIS hanno a disposizione un'intera rete di negozi e punti assistenza partner.

Per goderti il prodotto acquistato, leggi attentamente il manuale dell'utente. Seguendo le istruzioni ti sarà garantito un lungo utilizzo.

La società RURIS lavora continuamente allo sviluppo dei suoi prodotti e pertanto si riserva il diritto di modificarne, tra l'altro, la forma, l'aspetto e le prestazioni, senza avere l'obbligo di comunicarlo in anticipo.

Grazie ancora per aver scelto i prodotti RURIS!



Informazioni e supporto al cliente:

Telefono: 0351.820.105

e-mail: info@ruris.ro

2. ISTRUZIONI DI SICUREZZA

2.1. AVVERTENZE SULLA MACCHINA

	<p>Avvertimento! Pericolo!</p>		<p>L'operatore deve indossare i Dispositivi di Protezione Individuale (DPI). Se la macchina è in uso, è necessario indossare occhiali protettivi contro gli oggetti proiettati nell'aria, è necessario indossare protezioni per l'udito come un casco insonorizzato.</p>
	<p>Leggere il manuale di istruzioni prima dell'uso.</p>		

2.2. AVVERTENZE

Area di lavoro

Mantenere l'area di lavoro pulita e ben illuminata. Le aree scure e sporche possono aumentare il rischio di lesioni.

Non utilizzare la macchina in presenza di gas o liquidi infiammabili, questo crea scintille che possono incendiarli.

Stare lontano dalla portata dei bambini e degli astanti mentre si utilizza la macchina multifunzione. La distrazione può far perdere il controllo dello strumento.

Sicurezza personale

Non utilizzare l'utensile se si è stanchi o sotto l'effetto di droghe, alcol o farmaci. Un attimo di disattenzione durante l'utilizzo della vettura può provocare lesioni gravi.

Utilizzare dispositivi di protezione. Indossare sempre una protezione per gli occhi.

L'attrezzatura di sicurezza come maschera antipolvere, scarpe antinfortunistiche antiscivolo, casco o protezione acustica, utilizzata nelle condizioni appropriate, ridurrà il rischio di lesioni personali.

Non adottare posizioni del corpo insolite durante l'utilizzo della macchina. Mantieni l'equilibrio e la stabilità delle gambe mentre lavori. Ciò consente un buon controllo dell'auto elettrica in situazioni impreviste.

Vestiti in modo appropriato. Non indossare abiti larghi o gioielli. Tenere i capelli, i vestiti e i guanti lontani dalle parti in movimento. Abiti larghi, gioielli o capelli lunghi possono impigliarsi nelle parti in movimento.

Funzionamento della macchina multifunzione.

Utilizzare lo strumento appropriato. Non utilizzare utensili con potenza insufficiente o dispositivi ausiliari per lavori pesanti. È vietato utilizzare gli strumenti per scopi e lavori che non siano oggetto della loro destinazione. Non utilizzare lo strumento se l'interruttore ON/OFF è difettoso (lo strumento non si accende o non si spegne dall'interruttore). Qualsiasi macchina elettrica che non può essere controllata con l'interruttore è pericolosa e deve essere riparata.

Scolligare la batteria prima di apportare qualsiasi regolazione, cambiare accessori o riparla. Tali misure di sicurezza riducono il rischio di avvio accidentale.

Conservare le macchine elettriche non funzionanti lontano dalla portata dei bambini e non permettere a persone che non conoscono queste istruzioni di utilizzare la macchina elettrica. Sono pericolosi nelle mani di utenti inesperti.

Effettuare manutenzioni su macchine elettriche. Verificare che non vi siano disallineamenti o parti in movimento che entrano in contatto, guasti di parti e qualsiasi altra condizione che possa influenzare il funzionamento della macchina. Se è difettoso, contattare un servizio autorizzato RURIS. Molti incidenti sono causati da auto elettriche mantenute in modo inadeguato.

Mantenere gli utensili da taglio puliti e affilati.

Utilizzare la macchina elettrica e gli accessori in conformità con queste istruzioni e nel modo previsto per il tipo specifico di macchina elettrica.

Istruzioni di sicurezza.

Quando si utilizza la macchina, seguire sempre le istruzioni di sicurezza allegate.

Indossare protezioni per le orecchie durante l'utilizzo dello strumento (l'esposizione al rumore può causare la perdita dell'udito).

Prima di riporre l'utensile, fermarlo e assicurarsi che tutte le parti mobili siano completamente ferme.

In caso di guasti elettrici o meccanici, arrestare l'utensile.

Utilizzare solo accessori originali. Utilizzare accessori solo con una velocità ammissibile che corrisponda almeno alla velocità a vuoto più alta della macchina.

Questo strumento non deve essere utilizzato dai minori.

Fare attenzione a non forare o avvitare nelle zone in cui potrebbe venire a contatto con cavi elettrici; utilizzare sempre la maniglia ausiliaria.

Se l'accessorio si irrigidisce inaspettatamente (provocando una reazione improvvisa e pericolosa), arrestare immediatamente l'utensile. Prestare attenzione alle forze che si generano a causa della rigidità (soprattutto durante la foratura del metallo), utilizzare sempre l'impugnatura ausiliaria e mantenere una postura sicura.

Utilizzare solo accessori che corrispondano alle fessure corrette per il mandrino della macchina.

Tieni presente che la punta (accessorio) sarà calda, lasciala raffreddare prima di cambiarla poiché potrebbe causare ustioni. Assicurarsi sempre che lo scalpello o l'accessorio utilizzato sia saldamente inserito nel mandrino prima di iniziare il lavoro.

Istruzioni di sicurezza per batteria/caricabatterie.

Durante la ricarica della batteria, il caricabatterie e la batteria devono essere lasciati per tutto il periodo di ricarica in una stanza dove non sono presenti prodotti che potrebbero essere combustibili, quindi in caso di cortocircuito o malfunzionamento del caricabatterie o della batteria, sono protetti e non può mettere in pericolo nessuno. Per motivi di sicurezza, la stanza deve essere costruita con materiali non combustibili, come pareti e pavimenti in cemento.

È vietato depositare la batteria in luoghi non appositamente predisposti. Lo stoccaggio deve avvenire senza pericolo che gli oggetti immagazzinati cadano e cortocircuitino la batteria.

È vietato riporre sopra o vicino ad altre batterie o oggetti che potrebbero entrare in contatto con la batteria danneggiandola o addirittura metterla in cortocircuito.

È vietato riporre oggetti metallici o qualsiasi altro oggetto che abbia conduttività elettrica vicino alla batteria o ad una distanza inferiore a 50 cm.

È vietato caricare la batteria senza essere supervisionati durante l'intero periodo di ricarica dall'utente.

È vietato immagazzinare l'apparecchiatura con la batteria usata o danneggiata. Se si notano danni alla custodia della batteria, la batteria deve essere isolata in una zona che non possa mettere in pericolo l'ambiente o la batteria e deve essere restituita immediatamente al venditore dove è stata acquistata.

La messa in funzione e l'utilizzo vengono effettuati solo dopo aver rispettato le condizioni di sicurezza specificate nel manuale utente.



Durante lo stoccaggio, lo stato di carica ottimale della batteria è del 50-80%.

È importante leggere e comprendere questo manuale. Le informazioni in esso contenute sono per la VOSTRA SICUREZZA. e alla PREVENZIONE DEI PROBLEMI.

ATTENTO

Questo prodotto potrebbe esporvi a sostanze chimiche tra cui stirene e bisfenolo-A ,

Questo manuale contiene istruzioni importanti per l'utilizzo di questo prodotto. Per la vostra sicurezza e quella degli altri, assicuratevi di leggere attentamente questo manuale prima di utilizzare la batteria/caricabatterie. La mancata corretta osservanza di tutte le istruzioni e precauzioni può causare gravi lesioni a voi stessi e agli altri.

Per il corretto utilizzo, manutenzione e conservazione di questa batteria, è importante leggere e comprendere le seguenti istruzioni:

- NON testare il caricabatterie con materiali conduttivi.
- Se la custodia della batteria è rotta o danneggiata, non inserirla nel caricabatterie. Sostituirla con una nuova batteria.
- NON caricare le batterie con nessun altro tipo di caricabatterie.
- NON versare liquidi sulla batteria o sul caricabatteria.
- NON tentare di utilizzare il caricabatterie per scopi diversi da quelli descritti in questo manuale.
- NON tentare di cortocircuitare alcun terminale della batteria.
- NON caricare la batteria in condizioni di pioggia o umidità. Non immergere lo strumento, la batteria o il caricabatterie in acqua o altri liquidi.

AVVERTIMENTO:

- NON permettere che la batteria o il caricabatterie si surriscaldino. Se sono caldi, lasciateli raffreddare.
- Ricaricare solo a temperatura ambiente.
- NON coprire le fessure di ventilazione del caricabatterie. Non posizionare il caricabatterie su una superficie morbida, ad esempio una coperta, un cuscino. Mantenere libere le fessure di ventilazione del caricabatteria.
- NON inserire piccoli oggetti metallici o materiali come trucioli di acciaio, fogli di alluminio o altre particelle estranee nei fori di ventilazione del caricabatterie.
- Scollegare il caricabatterie dalla fonte di alimentazione e rimuovere la batteria da esso prima di pulirli. Non metterli in acqua o altri liquidi.
- NON posizionare la batteria al sole o in un ambiente caldo. Conservare a temperatura ambiente.
- Conservare il caricabatterie e la batteria in un luogo fresco e asciutto.
- Le celle della batteria possono sviluppare una piccola perdita di fluido in condizioni di utilizzo o temperature estreme. Se il sigillo esterno è rotto e il liquido entra in contatto con la pelle:
- Usare acqua e sapone per lavarsi immediatamente. Neutralizzare con succo di limone, aceto o altro acido delicato.
- Se la perdita entra negli occhi, seguire le istruzioni sopra riportate e consultare un medico.
- Non utilizzare un panno umido o un detergente per pulire la batteria o il caricabatterie.
- Rimuovere sempre la batteria prima di pulire, ispezionare o eseguire qualsiasi manutenzione sull'utensile.
- NON smontare la batteria.
- Tenere la batteria lontano dalla portata dei bambini.
- NON esporre la batteria all'acqua.
- La batteria deve essere conservata in un luogo fresco e asciutto.
- Non conservare la batteria in un luogo con temperatura elevata, vicino a fonti di fuoco o riscaldatori.
- NON invertire il terminale positivo con il terminale negativo della batteria.
- NON collegare insieme il terminale positivo e quello negativo della batteria utilizzando oggetti metallici.
- NON colpire o calpestare la batteria.
- NON forare la batteria con chiodi o altri oggetti appuntiti.
- Smettere immediatamente di utilizzare la batteria se, durante l'uso, emette un odore insolito, si surriscalda, cambia colore, cambia forma o appare anormale in qualsiasi altro modo.

Gli utensili alimentati a batteria non devono essere collegati a una presa elettrica; quindi sono sempre funzionanti. Prestare attenzione ai potenziali pericoli quando non si utilizza l'utensile a batteria o quando si cambiano gli accessori. Il rispetto di questa regola ridurrà il rischio di scosse elettriche, incendi o gravi lesioni personali.

Rimuovere o scollegare la batteria prima di effettuare interventi di manutenzione o pulizia sulla macchina.

Utilizzare solo batterie RURIS.

Non smaltire le batterie nel fuoco, le celle potrebbero esplodere. Consultare le normative locali per eventuali istruzioni speciali sullo smaltimento.

Non aprire o danneggiare le batterie. L'elettrolito rilasciato è corrosivo e può irritare gli occhi o la pelle. Può essere tossico se ingerito.

Non posizionare gli strumenti a batteria o le relative batterie vicino al fuoco o al calore. Ciò ridurrà il rischio di esplosione.

Non schiacciare, far cadere o danneggiare la batteria. Non utilizzare una batteria o un caricabatterie che sia caduto o abbia subito forti colpi.

3. DATI TECNICI

Batteria	20 V 2 Ah (non incluso nella confezione)
Motore	Elettrico, senza spazzole
Coppia massima	130 Nm
Numero di marce	2
Velocità Velocità 1	0-300 giri/min
Velocità Velocità 2	0-1200 giri/min
Diametro apertura mandrino	0-16 mm
Diametro massimo di foratura	Metallo: 13 mm Legno: 150 millimetri
Luce da lavoro a LED	Sì
Accessori inclusi	- 1x mandrino - 1 adattatore - 1x trapano da terra 8x30mm - 5 punte per metallo: 4x73 mm (2 pezzi); 5x85 mm; 6x91 mm; 8x115 mm 4 punte per legno: 4x73 mm; 5x85mm; 6x91 mm; 8x112 mm
peso netto	- 2,3 KG
Batteria	20 V 2 Ah (non incluso nella confezione)

4. PANORAMICA DELLA MACCHINA

- (1) Batteria
- (2) Pulsante di rilascio della batteria
- (3) Interruttore di accensione/spegnimento
- (4) Mandrino con chiave
- (5) Selettore delle marce
- (6) Maniglia ausiliaria
- (7) Maniglia
- (8) Interruttore del senso di rotazione



Le batterie RURIS beneficiano della funzione "α UP-Innovation RURIS". Questa funzione aiuta la batteria quando raggiunge la soglia critica di scarica. Ruris ha inventato un'innovazione nel sistema di celle all'interno della batteria, attraverso il quale la batteria può essere ricaricata dopo un lungo periodo di tempo in cui è stata scarica. Pertanto, gli utenti RURIS possono godere dell'affidabilità e dell'innovazione di RURIS.

Dopo conservazione, ricarica È consigliato ad un intervallo di 6 mesi - 1 anno

5. ISTRUZIONI PER L'USO

Prima di utilizzare la macchina multifunzione, assicurarsi che la batteria sia carica.

1. Collegare il caricabatterie alla presa domestica, assicurarsi che l'alimentazione alla presa sia 220 V.

2. Collegare la batteria al caricabatteria allineando le nervature rialzate della batteria con le scanalature del caricabatteria, quindi far scorrere la batteria sul caricabatteria.
3. Assicurarsi che la batteria sia collegata correttamente al caricabatteria.
4. Una volta completata la ricarica, il LED verde rimarrà acceso.
5. Per rimuovere la batteria dal caricabatterie, far scorrere indietro la batteria.

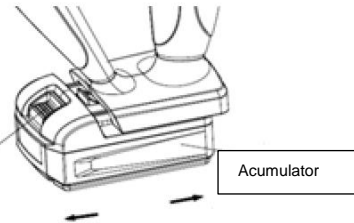

Installazione della batteria.

- 1) Prima di inserire o rimuovere la batteria è necessario rilasciare l'interruttore e assicurarsi che l'auto si fermi
- 2) Per inserire la batteria, assicurarsi che le nervature siano allineate con le scanalature su entrambi i lati, quindi inserire la batteria nello slot. Assicurati che sia completamente inserito finché non emette un suono di "blocco". Se non bloccata, la batteria potrebbe cadere accidentalmente.
- 3) Per rimuovere la batteria, premere il pulsante di rilascio, quindi rimuovere la batteria nella direzione della freccia.

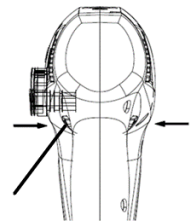

Interruttore del senso di rotazione .

Controllare sempre il senso di rotazione prima dell'uso. Utilizzare l'interruttore di retromarcia solo dopo che l'utensile si è fermato completamente. Spingere l'interruttore di direzione da destra a sinistra o viceversa a seconda della direzione di rotazione desiderata. Cambiare la direzione di rotazione prima che l'utensile sia fermo può danneggiare l'utensile. Quando non si utilizza la macchina, impostare sempre la leva dell'interruttore di retromarcia in posizione neutra. Prima dell'uso, controllare il senso di rotazione impostato.

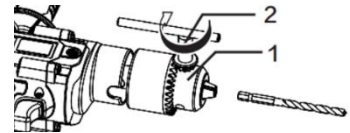

Installazione di accessori.

1. Mandrino 2. Chiave

Quando si installa il trapano, inserirlo nel mandrino e spingerlo il più lontano possibile. Stringere il mandrino a mano. Inserire la chiave del mandrino nei tre fori uno alla volta e serrare in senso orario. Assicurati di serrare uniformemente i tre fori finché il trapano non è fissato. Quando rimuovi il trapano, inserisci la chiave in un foro, gira in senso antiorario, quindi allenta il mandrino manualmente. Dopo aver collegato l'adattatore (1), il mandrino può utilizzare diversi accessori (2) per eseguire il lavoro corrispondente.

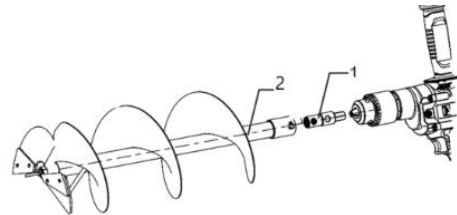

Installazione dell'impugnatura ausiliaria e della prolunga.

Installare la maniglia ausiliaria e ruotarla in senso orario. Il dispositivo è dotato di 3 posizioni di installazione della maniglia ausiliaria.

6. MANUTENZIONE

Manutenzione degli strumenti

Mantenere sempre le protezioni, le prese d'aria e l'alloggiamento del motore puliti, privi di polvere e sporco. Ti consigliamo di pulire il tuo dispositivo ogni volta che lo utilizzi. Pulire regolarmente l'attrezzatura con un panno umido. Non utilizzare detersivi o soluzioni poiché potrebbero danneggiare le parti in plastica dell'apparecchiatura. Assicurarsi che non penetri acqua nel dispositivo.



Pulire regolarmente le fessure di ventilazione. L'auto non necessita di particolare manutenzione. Non utilizzare mai acqua o detersivi chimici per pulire gli utensili elettrici. Pulisci con un panno. Conservare sempre lo strumento in un luogo asciutto.



Non smaltire le apparecchiature elettriche, i componenti elettronici industriali e i componenti nei rifiuti domestici! Informazioni sui RAEE. Viste le disposizioni del GEO 195/2005 - in materia di tutela dell'ambiente e del GEO 5/2015. Il consumatore terrà conto delle seguenti indicazioni per il conferimento dei rifiuti elettrici, di seguito specificate:

- I consumatori hanno l'obbligo di non smaltire i rifiuti di apparecchiature elettriche ed elettroniche (RAEE) come rifiuti urbani indifferenziati e di raccogliere tali RAEE separatamente.
- La raccolta dei suddetti rifiuti denominati (RAEE) sarà effettuata tramite il Servizio Pubblico di Raccolta presente in ciascuna regione e tramite i centri di raccolta organizzati dagli operatori economici autorizzati alla raccolta dei RAEE. Informazioni fornite dall'Amministrazione del Fondo Ambientale www.afm.ro o dalla rivista dell'Unione Europea.
- I consumatori possono consegnare gratuitamente i RAEE presso i punti di raccolta precedentemente specificati.

RURIS RMX1390 Akku- Multifunktionsbohrer



1. EINFÜHRUNG	2
2. SICHERHEITSHINWEISE	2
3. TECHNISCHE DATEN	5
4. ÜBERSICHT ÜBER DIE MASCHINE	6
5. GEBRAUCHSANWEISUNG	6
6. WARTUNG	7

1. EINFÜHRUNG

Sehr geehrter Kunde!

Vielen Dank für Ihre Entscheidung, ein RURIS-Produkt zu kaufen und für Ihr Vertrauen in unser Unternehmen! RURIS ist seit 1993 auf dem Markt und hat sich in dieser Zeit zu einer starken Marke entwickelt, die ihren Ruf durch das Einhalten von Versprechen, aber auch durch kontinuierliche Investitionen, die darauf abzielen, den Kunden mit zuverlässigen, effizienten und qualitativ hochwertigen Lösungen zu helfen, aufgebaut hat.

Wir sind davon überzeugt, dass Sie unser Produkt schätzen und lange Freude an seiner Leistung haben werden. RURIS bietet seinen Kunden nicht nur Maschinen, sondern Komplettlösungen. Ein wichtiger Bestandteil der Kundenbeziehung ist die Beratung sowohl vor als auch nach dem Verkauf, denn RURIS-Kunden steht ein ganzes Netzwerk an Partnerfilialen und Servicestellen zur Verfügung.

Um Freude an dem gekauften Produkt zu haben, lesen Sie bitte die Bedienungsanleitung sorgfältig durch. Wenn Sie die Anweisungen befolgen, ist Ihnen eine lange Nutzung garantiert.

Das Unternehmen RURIS arbeitet kontinuierlich an der Weiterentwicklung seiner Produkte und behält sich daher das Recht vor, unter anderem deren Form, Aussehen und Leistung zu ändern, ohne dass eine Verpflichtung besteht, dies im Voraus mitzuteilen.

Nochmals vielen Dank, dass Sie sich für RURIS-Produkte entschieden haben!



Kundeninformationen und Support:

Telefon: 0351.820.105

E-Mail: info@ruris.ro

2. SICHERHEITSHINWEISE

2.1. WARNHINWEISE AUF DER MASCHINE

	<p>Warnung! Gefahr!</p>		<p>Der Bediener muss persönliche Schutzausrüstung (PSA) tragen. Wenn die Maschine in Betrieb ist, müssen Sie eine Schutzbrille gegen in die Luft geschleuderte Gegenstände tragen, Sie müssen einen Gehörschutz, z. B. einen akustisch isolierten Helm, tragen.</p>
	<p>Lesen Sie vor der Verwendung die Bedienungsanleitung.</p>		

2.2. WARNUNGEN

Arbeitsbereich

Halten Sie den Arbeitsbereich sauber und gut beleuchtet. Dunkle und schmutzige Bereiche können das Verletzungsrisiko erhöhen.

Benutzen Sie die Maschine nicht in der Nähe von brennbaren Gasen oder Flüssigkeiten, da dadurch Funken entstehen, die diese entzünden können.

Halten Sie sich während der Bedienung des Multifunktionsgeräts von Kindern und Unbeteiligten fern.

Ablenkung kann dazu führen, dass das Werkzeug außer Kontrolle gerät.

Persönliche Sicherheit

Benutzen Sie das Gerät nicht, wenn Sie müde sind oder unter dem Einfluss von Drogen, Alkohol oder Medikamenten stehen. Ein Moment der Unaufmerksamkeit beim Autofahren kann zu schweren Verletzungen führen.

Schutzrüstung verwenden. Tragen Sie immer einen Augenschutz.

Sicherheitsausrüstung wie Staubmaske, rutschfeste Sicherheitsschuhe, Helm oder Gehörschutz verringern bei bestimmungsgemäßer Verwendung das Verletzungsrisiko.

Nehmen Sie bei der Benutzung der Maschine keine ungewöhnlichen Körperhaltungen ein. Achten Sie beim Arbeiten auf das Gleichgewicht und die Stabilität Ihrer Beine. Dies ermöglicht eine gute Kontrolle des Elektroautos in unerwarteten Situationen.

Dem Umstand gemäß kleiden. Tragen Sie keine lockere Kleidung oder Schmuck. Halten Sie Haare, Kleidung und Handschuhe von beweglichen Teilen fern. Lose Kleidung, Schmuck oder lange Haare können sich in beweglichen Teilen verfangen.

Bedienung des Multifunktionsgeräts.

Verwenden Sie das entsprechende Werkzeug. Benutzen Sie für schwere Arbeiten keine Werkzeuge mit zu geringer Leistung oder Hilfsgeräte. Es ist verboten, Werkzeuge für Zwecke und Arbeiten zu verwenden, die nicht bestimmungsgemäß bestimmt sind. Benutzen Sie das Werkzeug nicht, wenn der EIN/AUS-Schalter defekt ist (das Werkzeug lässt sich über den Schalter nicht ein- oder ausschalten). Jede elektrische Maschine, die nicht mit dem Schalter gesteuert werden kann, ist gefährlich und muss repariert werden.

Trennen Sie die Batterie, bevor Sie Einstellungen vornehmen, Zubehör wechseln oder die Batterie lagern. Durch diese Sicherheitsmaßnahmen wird das Risiko einer unbeabsichtigten Inbetriebnahme verringert.

Bewahren Sie elektrische Maschinen, die nicht in Betrieb sind, außerhalb der Reichweite von Kindern auf und erlauben Sie nicht, dass Personen, die mit dieser Anleitung nicht vertraut sind, die elektrische Maschine bedienen. In den Händen ungeschulter Benutzer sind sie gefährlich.

Führen Sie Wartungsarbeiten an elektrischen Maschinen durch. Stellen Sie sicher, dass keine Fehlausrichtung vorliegt, keine beweglichen Teile in Kontakt kommen, keine Teile defekt sind und dass keine anderen Zustände vorliegen, die den Betrieb der Maschine beeinträchtigen könnten. Wenn es defekt ist, wenden Sie sich an einen autorisierten RURIS-Service. Viele Unfälle werden durch unsachgemäß gewartete Elektroautos verursacht.

Halten Sie die Schneidwerkzeuge sauber und scharf.

Benutzen Sie die Elektromaschine und das Zubehör gemäß dieser Anleitung und in der für den jeweiligen Elektromaschinentyp vorgesehenen Weise.

Sicherheitshinweise.

beim Gebrauch der Maschine stets die beigefügten Sicherheitshinweise.

Tragen Sie bei der Verwendung des Werkzeugs einen Gehörschutz (Lärmbelastung kann zu Hörverlust führen).

Bevor Sie das Werkzeug ablegen, stoppen Sie es und stellen Sie sicher, dass alle beweglichen Teile vollständig zum Stillstand gekommen sind.

Bei elektrischen oder mechanischen Störungen das Gerät stoppen.

Verwenden Sie nur Originalzubehör. Verwenden Sie nur Zubehör mit einer zulässigen Drehzahl, die mindestens der höchsten Leerlaufdrehzahl der Maschine entspricht.

Dieses Tool sollte nicht von Minderjährigen verwendet werden.

Achten Sie darauf, nicht an Stellen zu bohren oder zu schrauben, an denen es mit elektrischen Leitungen in Kontakt kommen könnte. Benutzen Sie immer den Zusatzhandgriff.

Wenn das Zubehör unerwartet steif wird (was zu einer plötzlichen, gefährlichen Reaktion führt), stoppen Sie das Werkzeug sofort. Beachten Sie die Kräfte, die durch Steifheit entstehen (insbesondere beim Bohren von Metall), verwenden Sie immer den Zusatzhandgriff und achten Sie auf eine sichere Körperhaltung.

Verwenden Sie nur Zubehör, das zu den richtigen Schlitz für das Maschinenfutter passt.

Beachten Sie, dass das Bit (Zubehör) heiß ist. Lassen Sie es abkühlen, bevor Sie es wechseln, da es zu Verbrennungen kommen kann. Stellen Sie stets sicher, dass der verwendete Meißel oder Aufsatz fest im Bohrfutter sitzt, bevor Sie mit der Arbeit beginnen.

Sicherheitshinweise für Akku/Ladegerät.

Beim Laden des Akkus müssen das Ladegerät und der Akku während der gesamten Ladezeit in einem Raum belassen werden, in dem sich keine Produkte befinden, die brennbar sein könnten, damit sie im Falle eines Kurzschlusses oder einer Fehlfunktion des Ladegeräts oder des Akkus geschützt sind und kann niemanden gefährden. Aus Sicherheitsgründen muss der Raum aus nicht brennbaren Materialien wie Betonwänden und -böden bestehen.

Es ist verboten, die Batterie an nicht dafür vorgesehenen Orten zu lagern. Die Lagerung muss so erfolgen, dass die Gefahr besteht, dass die gelagerten Gegenstände herunterfallen und die Batterie kurzgeschlossen wird.

Es ist verboten, auf oder in der Nähe von anderen Batterien oder Gegenständen zu lagern, die mit der Batterie in Berührung kommen und diese beschädigen oder sogar einen Kurzschluss verursachen könnten.



Es ist verboten, metallische Gegenstände oder andere Gegenstände mit elektrischer Leitfähigkeit in der Nähe der Batterie oder in einem Abstand von weniger als 50 cm aufzubewahren.

Es ist verboten, den Akku während der gesamten Ladezeit ohne Aufsicht des Benutzers zu laden. das Gerät mit einem verbrauchten oder beschädigten Akku aufzubewahren . Wenn Sie Schäden am Batteriegehäuse feststellen, muss die Batterie an einem Ort isoliert werden, der den Raum oder die Batterie nicht gefährden kann, und sofort an den Verkäufer zurückgegeben werden, bei dem sie gekauft wurde. Die Inbetriebnahme und der Gebrauch erfolgen nur unter Einhaltung der in der Bedienungsanleitung angegebenen Sicherheitsbedingungen.

Während der Lagerung liegt der optimale Ladezustand des Akkus bei 50-80 %.

Es ist wichtig, dass Sie dieses Handbuch lesen und verstehen. Die darin enthaltenen Informationen dienen IHRE SICHERHEIT. und zur PROBLEMHINDERUNG.

VORSICHTIG

Bisphenol-A aussetzen .

Dieses Handbuch enthält wichtige Anweisungen zur Verwendung dieses Produkts. Lesen Sie zu Ihrer eigenen Sicherheit und der Sicherheit anderer unbedingt dieses Handbuch sorgfältig durch, bevor Sie den Akku/das Ladegerät verwenden. Die Nichtbeachtung aller Anweisungen und Vorsichtsmaßnahmen kann zu schweren Verletzungen bei Ihnen und anderen führen.

Für die ordnungsgemäße Verwendung, Wartung und Lagerung dieser Batterie ist es wichtig, dass Sie die folgenden Anweisungen lesen und verstehen:

- Testen Sie das Ladegerät NICHT mit leitfähigen Materialien.
- Wenn das Batteriegehäuse Risse oder Beschädigungen aufweist, legen Sie es nicht in das Ladegerät ein. Ersetzen Sie sie durch eine neue Batterie.
- Laden Sie Akkus NICHT mit anderen Ladegeräten auf.
- Verschütten Sie KEINE Flüssigkeiten auf den Akku oder das Ladegerät.
- Versuchen Sie NICHT, das Ladegerät für andere als die in diesem Handbuch beschriebenen Zwecke zu verwenden.
- Versuchen Sie NICHT, einen Batteriepol kurzzuschließen .
- Laden Sie den Akku NICHT bei Regen oder Nässe auf. Tauchen Sie das Werkzeug, den Akku oder das Ladegerät nicht in Wasser oder andere Flüssigkeiten.

WARNUNG:

- Lassen Sie den Akku oder das Ladegerät NICHT überhitzen. Wenn sie warm sind, lassen Sie sie abkühlen.
- Nur bei Zimmertemperatur aufladen.
- Decken Sie die Lüftungsschlitze des Ladegeräts NICHT ab. Stellen Sie das Ladegerät nicht auf eine weiche Oberfläche, z. B. eine Decke oder ein Kissen. Halten Sie die Lüftungsschlitze des Ladegeräts frei.
- Führen Sie KEINE kleinen Metallgegenstände oder Materialien wie Stahlspäne, Aluminiumfolie oder andere Fremdkörper in die Lüftungsöffnungen des Ladegeräts ein.
- Trennen Sie das Ladegerät von der Stromquelle und nehmen Sie den Akku heraus, bevor Sie es reinigen. Legen Sie sie nicht in Wasser oder andere Flüssigkeiten.
- Legen Sie den Akku NICHT in die Sonne oder in eine heiße Umgebung. Bei Raumtemperatur lagern.
- Bewahren Sie Ladegerät und Akku an einem kühlen, trockenen Ort auf.
- Bei Batteriezellen kann es unter extremen Einsatz- oder Temperaturbedingungen zu einem geringfügigen Flüssigkeitsverlust kommen. Wenn die äußere Versiegelung gebrochen ist und die Flüssigkeit auf die Haut gelangt:
 - Sofort mit Wasser und Seife abwaschen. Mit Zitronensaft, Essig oder einer anderen milden Säure neutralisieren.
- Wenn Flüssigkeit in die Augen gelangt, befolgen Sie die oben genannten Anweisungen und suchen Sie einen Arzt auf.
- Verwenden Sie zum Reinigen des Akkus oder Ladegeräts kein feuchtes Tuch oder Reinigungsmittel.
- Entfernen Sie immer den Akku, bevor Sie das Werkzeug reinigen, prüfen oder warten.
- Zerlegen Sie die Batterie NICHT.
- Halten Sie die Batterie von Kindern fern.
- Setzen Sie die Batterie KEINEM Wasser aus.
- Der Akku sollte an einem kühlen und trockenen Ort gelagert werden.
- Lagern Sie den Akku nicht an einem Ort mit hohen Temperaturen, in der Nähe von Feuerquellen oder Heizungen.
- Vertauschen Sie NICHT den Pluspol mit dem Minuspol der Batterie.
- Verbinden Sie den Pluspol und den Minuspol der Batterie NICHT mit Metallgegenständen miteinander.
- Schlagen oder treten Sie NICHT auf die Batterie.
- Den Akku NICHT mit Nägeln oder anderen scharfen Gegenständen durchstechen.

• Hören Sie sofort auf, den Akku zu verwenden, wenn er während des Gebrauchs einen ungewöhnlichen Geruch verströmt, sich heiß anfühlt, seine Farbe oder Form ändert oder auf andere Weise ungewöhnlich aussieht.

Akkubetriebene Werkzeuge dürfen nicht an eine Steckdose angeschlossen werden; Sie sind also immer in funktionstüchtigem Zustand. Seien Sie sich möglicher Gefahren bewusst, wenn Sie Ihr Akku-Werkzeug nicht verwenden oder Zubehör wechseln. Das Befolgen dieser Regel verringert das Risiko von Stromschlägen, Bränden oder schweren Verletzungen.

Entfernen oder trennen Sie die Batterie, bevor Sie die Maschine warten oder reinigen.

Verwenden Sie ausschließlich RURIS-Batterien.

Werfen Sie Batterien nicht ins Feuer, da die Zellen explodieren könnten. Konsultieren Sie die örtlichen Vorschriften für mögliche spezielle Entsorgungsanweisungen.

Öffnen oder beschädigen Sie Batterien nicht. Freigesetzter Elektrolyt ist ätzend und kann Augen oder Haut reizen. Kann beim Verschlucken giftig sein.

Stellen Sie Akku-Werkzeuge oder deren Akkus nicht in die Nähe von Feuer oder Hitze. Dadurch wird die Explosionsgefahr verringert.

Den Akku nicht zerdrücken, fallen lassen oder beschädigen. Verwenden Sie keine Akkus oder Ladegeräte, die heruntergefallen sind oder harten Stößen ausgesetzt wurden.

3. TECHNISCHE DATEN

Batterie	20 V 2 Ah (nicht im Lieferumfang enthalten)
Motor	Elektrisch, bürstenlos
Maximales Drehmoment	130 Nm
Anzahl der Gänge	2
Geschwindigkeit Geschwindigkeit 1	0-300 U/min
Geschwindigkeit Geschwindigkeit 2	0-1200 U/min
Spannfutteröffnungsdurchmesser	0-16mm
Maximaler Bohrdurchmesser	Metall: 13 mm Holz: 150 mm
LED-Arbeitslicht	JA
einschließlich Zubehör	<ul style="list-style-type: none"> - 1x Spannfutter - 1x Adapter - 1x Bodenbohrer 8x30mm - 5x Metallbohrer: 4x73 mm (2 Stück); 5x85mm; 6x91mm; 8x115mm 4x Bohrer für Holz: 4x73mm; 5x85mm; 6x91 mm; 8x112mm
Nettogewicht	- 2,3 KG
Batterie	20 V 2 Ah (nicht im Lieferumfang enthalten)

4. ÜBERSICHT ÜBER DIE MASCHINE

- (1) Batterie
- (2) Akku-Entriegelungstaste
- (3) Ein-/Ausschalter
- (4) Zahnkranzspannfutter
- (5) Gangwahlschalter
- (6) Zusatzhandgriff
- (7) Griff
- (8) Drehrichtungsschalter



RURIS-Batterien profitieren von der Funktion „α UP-Innovation RURIS“. Diese Funktion hilft der Batterie, wenn sie die kritische Entladeschwelle erreicht. Ruris entwickelte eine Innovation im Zellsystem der Batterie, mit der die Batterie nach längerer Entladung wieder aufgeladen werden kann. Somit können RURIS- Benutzer die Zuverlässigkeit und Innovation von RURIS genießen .

Nach Lagerung , Aufladen Ist empfohlen im Abstand von 6 Monaten – 1 Jahr

5. GEBRAUCHSANWEISUNG

vor der Verwendung des Multifunktionsgeräts sicher , dass der Akku aufgeladen ist.

1.Schließen Sie das Ladegerät an die Haushaltssteckdose an und stellen Sie sicher, dass die Stromversorgung der Steckdose 220 V beträgt.

2.Schließen Sie den Akku an das Ladegerät an, indem Sie die erhabenen Rippen am Akku mit den Rillen im Ladegerät ausrichten, und schieben Sie dann den Akku auf das Ladegerät.

3. Stellen Sie sicher, dass der Akku ordnungsgemäß an das Ladegerät angeschlossen ist.

4. Nachdem der Ladevorgang abgeschlossen ist, leuchtet die grüne LED weiter.

5. Um den Akku aus dem Ladegerät zu entfernen, schieben Sie ihn nach hinten.

Einbau der Batterie.

1) Bevor Sie die Batterie einsetzen oder entfernen, müssen Sie den Schalter loslassen und sicherstellen, dass das Auto anhält

2) Stellen Sie beim Einsetzen des Akkus sicher, dass die Rippen auf beiden Seiten mit den Rillen übereinstimmen, und setzen Sie dann den Akku in den Steckplatz ein. Bitte stellen Sie sicher, dass es vollständig eingeführt ist, bis ein „einrastendes“ Geräusch zu hören ist. Wenn der Akku nicht verriegelt ist, kann er versehentlich herausfallen.

3) Um den Akku zu entfernen, drücken Sie die Entriegelungstaste und entnehmen Sie den Akku dann in Pfeilrichtung.

Drehrichtungsschalter . _

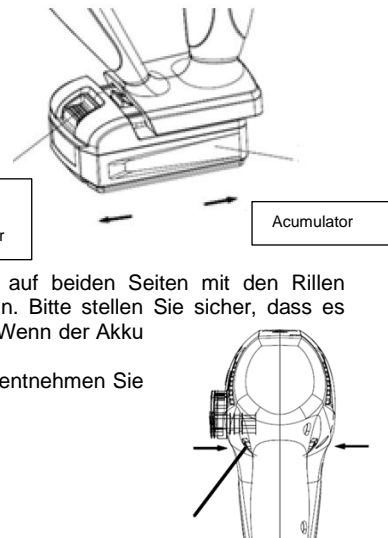

Überprüfen Sie vor dem Betrieb immer die Drehrichtung. Benutzen Sie den Rückwärtsschalter erst, wenn das Werkzeug vollständig zum Stillstand gekommen ist. Schieben Sie den Richtungsschalter je nach gewünschter Drehrichtung von rechts nach links oder umgekehrt. Eine Änderung der Drehrichtung vor dem Stoppen des Werkzeugs kann zu Schäden am Werkzeug führen. Wenn Sie die Maschine nicht benutzen, stellen Sie den Rückwärtsschalthebel immer auf die neutrale Position. Überprüfen Sie vor dem Gebrauch die eingestellte Drehrichtung.

Installation von Zubehör.

1. Spannfutter 2. Schlüssel

Setzen Sie den Bohrer beim Einbau in das Bohrfutter ein und schieben Sie ihn so weit wie möglich hinein. Spannfutter von Hand festziehen. Führen Sie den Bohrfutterschlüssel nacheinander in die drei Löcher ein und ziehen Sie ihn im Uhrzeigersinn fest. Achten Sie darauf, die drei Löcher gleichmäßig festzuziehen, bis der Bohrer fest sitzt.

Wenn Sie den Bohrer entfernen, stecken Sie den Schlüssel in ein Loch, drehen Sie ihn gegen den Uhrzeigersinn und lösen Sie dann das Bohrfutter von Hand.

Nach dem Anbringen des Adapters (1) kann das Spannfutter mit verschiedenen Zubehörteilen (2) die entsprechenden Arbeiten ausführen.

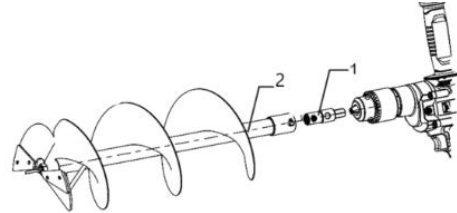
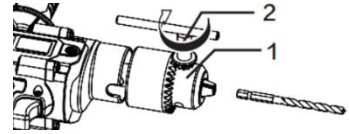

Montage des Zusatzhandgriffs und der Verlängerung.

Montieren Sie den Zusatzhandgriff und drehen Sie ihn im Uhrzeigersinn. Das Gerät ist mit 3 Zusatzhandgriff-Einbaupositionen ausgestattet.

6. WARTUNG

Wartung von Werkzeugen

Halten Sie Schutzvorrichtungen, Lüftungsschlitze und Motorgehäuse stets sauber, frei von Staub und Schmutz. Wir empfehlen Ihnen, Ihr Gerät jedes Mal zu reinigen, wenn Sie es verwenden. Reinigen Sie das Gerät regelmäßig mit einem feuchten Tuch. Verwenden Sie keine Reinigungsmittel oder -lösungen, da diese die Kunststoffteile des Geräts beschädigen können. Achten Sie darauf, dass kein Wasser in das Gerät gelangt.



Reinigen Sie die Lüftungsschlitze regelmäßig. Das Auto erfordert keine besondere Wartung. Verwenden Sie zum Reinigen von Elektrowerkzeugen niemals Wasser oder chemische Reinigungsmittel. Mit einem Tuch abwischen.

das Werkzeug immer an einem trockenen Ort auf.



Entsorgen Sie Elektrogeräte, Industrieelektronik und Komponenten nicht im Hausmüll! Informationen zu WEEE. Unter Berücksichtigung der Bestimmungen von GEO 195/2005 – zum Umweltschutz und GEO 5/2015. Verbraucher beachten bei der Abgabe von Elektroschrott folgende Hinweise:

- Verbraucher sind verpflichtet, Elektro- und Elektronikaltgeräte (WEEE) nicht als unsortierten Siedlungsabfall zu entsorgen und diese WEEE getrennt zu sammeln.

- Die Sammlung dieser genannten Abfälle (WEEE) erfolgt durch den öffentlichen Sammeldienst in jedem Landkreis und durch Sammelstellen, die von Wirtschaftsteilnehmern organisiert werden, die für die Sammlung von WEEE autorisiert sind. Informationen bereitgestellt von der Umweltfondsverwaltung www.afm.ro oder der Zeitschrift der Europäischen Union.

- Verbraucher können Elektro- und Elektronikaltgeräte bei den zuvor genannten Sammelstellen kostenfrei abgeben.